

消 防 年 報



2020年（令和2年）刊行

高崎市等広域消防局

はじめに





- 1 この消防年報は、令和元年中の高崎市等広域消防局における消防事務と現勢を収録し、消防行政の合理的な運営と消防力の充実、育成に資するとともに、累年の消防状況を比較検討し、今後の参考資料とすることを目的に編さんしたものです。
- 2 統計数値は原則として暦年で表し、文書収受及び予算関係のものは会計年度としました。また、その他のものについては、基準期日をそれぞれの統計表に明示しました。

令和2年6月





高崎市等広域消防局長 植原 芳康





一目統計

令和2年4月1日現在

面積・人口等 自然環境 (吉井町除く)	面積	人口	世帯	気象
				
	高崎市 400.81 km ² 安中市 276.31 km ² 合計 677.12 km ²	高崎市 348,310 人 安中市 57,187 人 合計 405,497 人	高崎市 156,480 世帯 安中市 24,696 世帯 合計 181,176 世帯	年平均気温 15.1℃ 年平均湿度 73.8% (令和元年中)

消防予算 構成・人員	消防予算	署所数	職員数	団員数
				
	52億9,670万2千円	消防局 1 消防署 4 消防分署 10	445 人 平均年齢 (36.6 歳)	高崎市 1,266 人 安中市 481 人

消防車両 水利	ポンプ車等	特殊車両等	救急車	水利
				
	水槽付ポンプ車 18 台 大型水槽車 3 台 局指揮車 2 台、指揮車 4 台	梯子車 4 台、風水害対策車 1 台 救助工作車 3 台、支援車 2 台 化学車 3 台、無線中継車 1 台	救急車 19 台	消火栓 6,216 基 防火水槽 1,307 基

災害件数 (令和元年中)	火災	救急	救助	119番受付
				
	160 件	出場件数 20,031 件 搬送人員 18,632 人	出場件数 294 件 救助人員 126 人	26,493 件

予 防 自主防災	防火対象物数	危険物数	消防同意数	消防協力団体等
				<u>女性防火クラブ</u> 833 人 (高崎) 286 人 (安中) <u>危険物安全協会</u> 195 事業所 (高崎地区) 103 事業所 (安中) <u>幼年消防クラブ</u> 45 クラブ
	17,795 件	製造所 31 件 貯蔵所 1,067 件 取扱所 435 件 計 1,533 件	558 件 (令和元年度)	

目 次

概 要	
高崎市・安中市消防組合構成両市の沿革	1
高崎市等広域消防局の沿革	2
高崎市等広域消防局管内位置図	6
高崎市等広域消防局管内の面積、人口及び世帯数	6
総 務 編	
高崎市等広域消防局組織図	7
消防局分掌事務	8
消防署分掌事務	10
消防職員の階級別勤務年数状況	11
消防職員の階級別年齢状況	12
消防職員配置状況	13
過去5年間の教育機関における教養状況	15
消防職員各種免許・資格取得状況	16
消防職員公務災害発生状況	16
消防庁舎の現況	17
予算及び決算	18
消防費負担金（当初負担金）	18
広報・広聴実施状況	19
予 防 編	
火災発生状況	20
過去5年間の火災発生状況	21
署所別火災発生状況	22
月別・原因別火災発生状況	23
月別火災発生状況	24
建物火災用途別火災発生状況	25
火災種別と原因	26
過去5年間の出火原因ワースト3	26
防火対象物現況	27
予防査察実施状況	28
防火管理者選任状況	29
消防同意件数	30
消防同意・用途別件数	30

概 要

総 務 編

予 防 編

警 防 編

救 急 編

通信指令編

気 象

消 防 団

消防音楽隊

消防用設備等設置届出受理件数	31
危険物署所別施設数	32
危険物施設数の推移	32
危険物関係事務処理件数及び立入検査数	33
講習会等実施状況	34
消防関係協力団体事務	34

警 防 編

消防車両配置状況	35
消防車両使用経過年数	36
水利状況	37
中高層建築物状況	37
救助出動 事故別・月別状況	38
救助出動 構成市別状況	38
高速道路 火災・救助等出動状況	39
特殊器具の状況	40
応援協定	41
緊急消防援助隊	43
国際消防救助隊	44
群馬県等関越自動車道等消防連絡協議会	46

救 急 編

救急出動状況	47
事故種別救急出動状況	47
過去10年間の救急出動件数及び搬送人員の推移	47
発生地域別・署所別救急出動状況	48
発生地域別・署所別救急搬送人員状況	48
過去5年間の署所別救急出動状況	49
月別救急出動・救急搬送人員状況	50
高速道路 救急出動状況	51
普通救命講習等実施状況	52
普通救命講習等以外の講習実施状況（心肺蘇生法・AED）	52

通 信 指 令 編

たかさき消防共同指令センター	53
通信施設の概要	54

たかさき消防共同指令センター システム構成図	56
無線施設状況	58
無線局現有状況	58
陸上移動局（卓上型）	59
陸上移動局（車載型）	59
陸上移動局（可搬型）	60
陸上移動局（携帯型）	61
119番災害通報等受信状況	62
過去5年間の119番災害通報等受信状況	63
火災テレホンサービス	63
群馬県医療情報端末の検索による回答（病院案内）	63
気 象	
気象状況	64
気象通報状況（高崎・藤岡地域）	65
消 防 団	
地域別消防団長	66
地域別消防団員数	66
地域別消防団編成	66
地域別消防団車両数	66
高崎市消防団	67
安中市消防団	70
消 防 音 楽 隊	
沿革	72
組織及び階級別状況	72
編成	73
活動状況	73

概 要

総 務 編

予 防 編

警 防 編

救 急 編

通信指令編

気 象

消 防 団

消防音楽隊

概 要

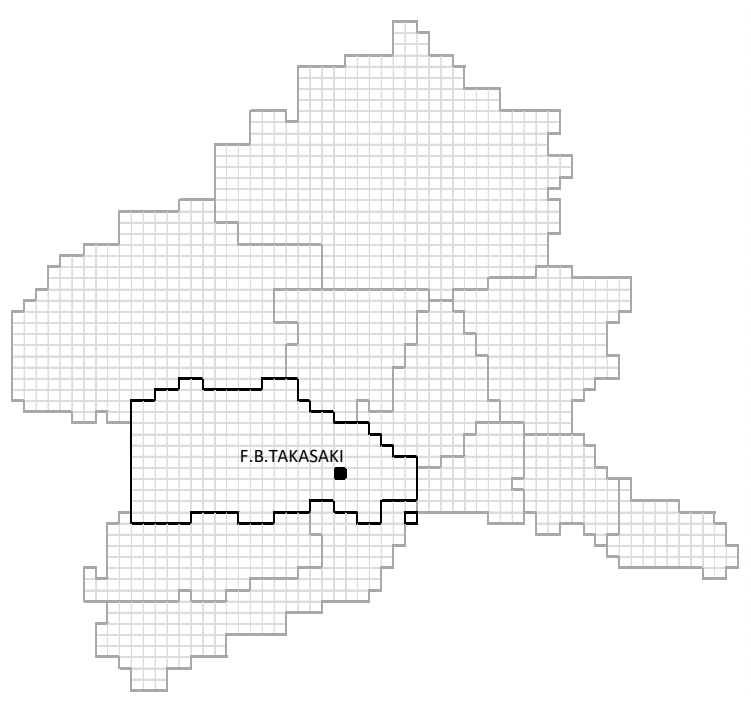

高崎市・安中市消防組合構成両市の沿革

高崎市〈変革する高崎〉

高崎市は、群馬県の中西部に位置し、東は前橋市、玉村町、埼玉県上里町、西は長野県軽井沢町、南は安中市、富岡市、藤岡市、甘楽郡甘楽町、北は渋川市、北群馬郡、吾妻郡に接しています。また、日本列島のほぼ中央部にあり、東京へ約100km、新幹線で約50分という位置にあります。

平成18年1月23日に群馬郡倉渕村・同郡箕郷町・同郡群馬町・多野郡新町、同年10月1日に群馬郡榛名町、平成21年6月1日に多野郡吉井町と合併し、面積459.16km²、人口約37万人を擁する都市となり、より充実した行政サービスの実現と、一層の地方分権を図ることを目的に、平成23年4月1日に中核市へ移行しました。

また、市は古くから交通の要衝として発展し、近年では平成23年3月19日の北関東自動車道の全線開通や、平成27年3月14日の北陸新幹線の金沢市までの延伸開通により、人・もの・情報が行き交う都市として県内だけでなく、上信越・北陸地域の発展においてもますます大きな役割が期待されています。

そのほか、高崎市の特性として、高崎音楽祭や高崎映画祭など市民文化活動が盛んに行われていることや、6つの大学と3つの短期大学が存在する「大学の街」であることなど、豊かな文化性と知的資源といった、まちづくりの可能性を広げる貴重な財産を有しています。

安中市〈みんな元気で いきいき暮らせる 市民総働のまち あんなか〉

安中市は、群馬県の南西部に位置し、東と北は高崎市、西は長野県軽井沢町、南は富岡市と下仁田町に接しています。

平成18年3月18日に旧安中市と旧松井田町が新設合併し誕生した「安中市」。古くは東山道、近世には中山道の宿場、関所がおかれるなど交通の要衝であり、現在はJR北陸新幹線、JR信越本線と、上信越自動車道、国道18号線が東西に走る利便性を活かし、交通・輸送の要所としての一翼を担っています。

面積は276.31km²、人口は約5万7千人であり、首都圏の奥座敷的位置にあり、妙義山をはじめとする豊かな自然環境を有するほか、磯部温泉、秋間梅林などの観光資源や、碓氷関所跡、碓氷峠鉄道遺産群などの史跡等にも恵まれており、観光事業の発展、交通の便を利点とした商・工業の充実などのために、様々な施策が進められています。

高崎市等広域消防局の沿革

高崎市及び安中市の2市は、従来から交通や経済など住民生活の上で非常に関連の深い圏域となっていました。そして最近の交通・通信手段の著しい発達により益々その度合いを深め、市の行政区域をこえた広域的な社会生活圏を形成するようになっていきます。

このような中で、この圏域は、昭和45年に国の広域市町村圏振興整備措置要綱により、広域市町村圏の指定を受け、消防も広域行政として昭和46年4月1日に消防業務のみを行う一部事務組合として設立されました。その後、平成11年4月1日に、同じ圏域を持つ消防組合と広域圏組合が統合し、高崎市等広域市町村圏振興整備組合として、また、消防本部の名称を、高崎市等広域消防局と変更して次の時代を担う消防機関として発足しました。

平成24年4月1日からは、高崎市等広域市町村圏振興整備組合の共同処理する事務の変更に伴い、組合名称を高崎市・安中市消防組合に改め、さらに、多野藤岡広域市町村圏振興整備組合との新町地域の消防事務委託を廃止し、高崎東消防署新町分署を開設しました。

昭和46年 4月 1日	高崎市を拠点都市として群馬町、箕郷町、榛名町、倉渕村、松井田町の1市4町1村をもって高崎市等広域消防組合が発足し、高崎市消防本部を組合消防本部とし、高崎市内の1署3分署に加えて同日より群馬町及び松井田町に分署を開設した。消防職員44人を増員し、職員数173人となる。
昭和47年 3月13日	群馬県指令地第69号により安中市の高崎市等広域消防組合加入が群馬県知事より許可される。
昭和47年 4月 1日	安中市の加入により従来の安中市消防本部を解散し、安中市消防職員49人をもって、高崎市等広域消防組合安中消防署とする。
昭和47年 4月 1日	消防職員47人を増員し、安中市消防職員を含め職員数269人となる。
昭和47年 4月 1日	榛名町、箕郷町、倉渕村にそれぞれ分署を開設し1分署に17人の職員を配置する。
昭和48年 7月16日	箕郷町分署庁舎鉄筋コンクリート造平屋建202.75㎡、総工費11,200,000円が完成し移転する。
昭和48年10月 1日	消防職員6人を増員し、職員数275人となる。
昭和49年10月 1日	消防職員4人を増員し、職員数279人となる。
昭和52年 4月 1日	高崎東消防署を開設、鉄筋コンクリート造2階建934.46㎡、総工費78,000,000円。消防職員25人を増員し、職員数304人となる。
昭和53年 4月 1日	安中消防署郷原分署を開設、鉄筋コンクリート造平屋建243.73㎡、総工費31,122,000円。消防職員9人を増員し、職員数313人となる。
昭和54年 4月 1日	高崎北消防署を開設、鉄筋コンクリート造2階建942.22㎡、総工費117,352,000円。消防職員25人を増員し、職員数338人となる。
昭和55年 4月 1日	警防課から通信指令室を分離独立、通信指令課を開設
昭和55年 7月 1日	消防職員2名増員し、職員数340名となる。
昭和56年 4月 1日	関越自動車道の開通に伴い高崎東消防署群南分署を開設。鉄筋コンクリート造2階建277.36㎡、総工費55,423,000円。消防職員6人を増員し、職員数346人となる。
昭和60年 4月 1日	高崎中央消防署西分署を開設、鉄筋コンクリート造平屋建255.24㎡ 総工費50,657,000円。消防職員9人を増員し、職員数355人となる。
昭和63年 9月 3日	消防本部、高崎中央消防署庁舎建設工事着工
昭和63年12月 6日	高崎北消防署榛名町分署庁舎、完成移転。鉄筋コンクリート造平屋建291.55㎡ 総工費68,501,800円
平成元年10月 2日	消防本部、高崎中央消防署庁舎、完成移転する。庁舎棟、鉄骨鉄筋コンクリート造3階建1,644.86㎡、車庫棟、鉄骨造2階建1,196.40㎡、総工費（訓練塔を除く）812,751,610円
平成 2年 3月31日	高崎中央消防署訓練塔完成。A塔、鉄骨鉄筋コンクリート造9階建457.24㎡ B、C塔、鉄骨造総工費76,446,600円
平成 2年 3月31日	消防本部、高崎中央消防署外構工事、附属建物工事、整備棟工事完成
平成 2年 2月10月 5日	高崎中央消防署空気充填室完成。補強コンクリートブロック造平屋建11.35㎡ 総工費5,219,010円

平成 3 年 2 月 22 日	安中消防署松井田町分署庁舎完成移転。鉄筋コンクリート造平屋建336.53㎡ 総工費114,909,899円
平成 4 年 4 月 1 日	消防職員7人を増員し、職員数362人となる。
平成 5 年 3 月 27 日	上信越自動車道専用無線基地局を導入する。
平成 5 年 4 月 1 日	消防職員12人を増員し、職員数374人となる。機構改革により三部制導入 警防課装備係を廃止。各署庶務、予防、警防係を廃止し管理係を設置
平成 6 年 4 月 1 日	消防職員10人を増員し、職員数384人となる。警防課救急救助係設置
平成 7 年 4 月 1 日	消防職員3人の増員と、欠員1人の補充を行い職員数388人となる。
平成 8 年 3 月 28 日	高崎北消防署倉渕村分署庁舎、完成移転。鉄筋コンクリート造平屋建336.98㎡ 総工費109,515,231円
平成 9 年 3 月 26 日	高崎中央消防署滅菌室完成。鉄筋コンクリート造平屋建40.00㎡。総工費 9,500,720円
平成10年 3 月 9 日	高崎市役所へ無線アンテナ設置
平成11年 3 月 15 日	高崎北消防署滅菌室完成。鉄筋コンクリート造平屋建25.00㎡。総工費8,893,500円
平成11年 4 月 1 日	高崎市等広域消防組合を高崎市等広域市町村圏振興整備組合に組織統合し、 消防本部名称を高崎市等広域消防局に改める。 予防課保安係を設備指導係に、指導係を予防係に改める。 4署の救急隊を専任救急隊員とする。
平成12年 4 月 1 日	高崎中央消防署に特別救助隊を設置
平成12年10月27日	国際消防救助隊編成協力市町村(一部事務組合)として総務省消防庁に登録
平成13年 3 月 26 日	車両動態位置監視装置導入(AVM・GPS)。総工費206,850,000円
平成13年 3 月 27 日	高崎東消防署滅菌室完成。鉄筋コンクリート造平屋建25.00㎡。総工費8,085,000円
平成13年 4 月 1 日	高崎中央消防署特別救助隊を救助係に改める。
平成13年 4 月 1 日	国際消防救助隊員として、救助隊員8名を総務省消防庁に登録
平成13年12月 1 日	高崎市等広域消防局ホームページ開設
平成14年 3 月 25 日	消防支援情報管理システム導入。総工費23,520,000円
平成16年 4 月 1 日	総務課に情報化推進係を設置
平成16年 6 月 24 日	高崎中央消防署救急隊女性用仮眠室完成。総工費5,411,700円
平成17年 4 月 1 日	高崎中央消防署及び高崎北消防署に救急係を設置
平成18年 1 月 23 日	倉渕村、箕郷町、群馬町及び多野郡新町が高崎市と合併したことにより、倉渕村分 署を倉渕分署、箕郷町分署を箕郷分署、群馬町分署を群馬分署に改める。 (新町地区の消防事務は、高崎市が多野藤岡広域市町村圏振興整備組合に事務委託)
平成18年 3 月 18 日	安中市と松井田町との合併により、松井田町分署を松井田分署に改める。
平成18年 4 月 1 日	高崎東消防署及び安中消防署に救急係を設置 消防職員の定数420人、実員388人とする。
平成18年10月 1 日	榛名町が高崎市と合併したことにより、榛名町分署を榛名分署に改める。
平成19年 4 月 1 日	警防課救急救助係を救急係に改める。 消防職員の実員391人とする。 群馬県防災行政無線の運用開始
平成20年 1 月 9 日	緊急情報ネットワークシステム(Em-Net)の運用開始
平成20年 1 月 29 日	水槽付消防ポンプ自動車Ⅱ型2台購入、西分署、高崎東消防署へ配車
平成20年 2 月 28 日	高規格救急自動車1台購入、郷原分署へ配車
平成20年 4 月 1 日	総務課庶務係を総務課総務係に改める。 総務課情報化推進係を通信指令課に移管して情報システム係と名称変更 多野藤岡広域市町村圏振興整備組合消防本部新町消防分署へ8名の職員 を派遣する。 消防職員の実員400人とする。
平成20年 7 月 28 日	広報指導車2台購入、高崎中央消防署、西分署へ配車
平成21年 1 月 20 日	水槽付消防ポンプ自動車Ⅱ型1台購入、松井田分署へ配車
平成21年 1 月 30 日	支援車Ⅲ型1台購入、警防課へ配車

平成21年 2月10日 化学消防ポンプ自動車Ⅰ型（水槽車兼用）1台購入 高崎北消防署へ配車

平成21年 4月 1日 警防課に指揮係を設置
警防課救急係を救急指導係に改める。
消防職員の実員405人とする。
はしご付消防ポンプ自動車1台購入、高崎中央消防署へ配車
高規格救急自動車1台購入、高崎北消防署へ配車
竣工、安中消防署庁舎、完成移転。
庁舎棟 鉄筋コンクリート造3階建（3階に訓練塔Cを併設）1,472.75㎡
訓練塔A 鉄筋コンクリート造6階建 359.11㎡
訓練塔B 鉄筋コンクリート造2階建（一部鉄骨造） 95.2㎡
総工費 627,027,000円
消防救急無線デジタル対応のため通信指令課に消防救急無線共同整備係を設置
安中消防署に特別救助隊を設置

平成22年 6月 8日 水槽付消防ポンプ自動車Ⅱ型1台購入、榛名分署へ配車

平成22年10月 1日 高崎中央消防署の特別救助隊を高度救助隊に移行する。

平成22年12月 6日 高規格救急自動車2台購入、高崎中央消防署、高崎東消防署へ配車

平成23年 1月18日 救助工作車Ⅱ型1台購入、高崎北消防署へ配車
水槽付消防ポンプ自動車Ⅱ型1台購入、郷原分署へ配車

平成23年 2月 1日 通信指令システム出動車両運用管理装置（通信系）の一部更新

平成23年 3月18日 消防局及び高崎中央消防署空調設備の改修。工事費79,999,500円

平成23年 3月28日 指揮車1台購入、警防課へ配車

平成23年 4月 1日 高崎北消防署に特別救助隊を設置
消防職員の実員410人とする。
全国瞬時警報システム（J-ALERT）の運用開始

平成23年11月 1日 連絡車1台購入、通信指令課へ配車

平成23年12月 7日 高規格救急自動車2台購入、群馬分署、榛名分署へ配車

平成23年12月22日 水槽付消防ポンプ自動車Ⅱ型2台購入、群馬分署、群馬分署へ配車
指揮車1台購入、高崎中央消防署へ配車

平成24年 2月14日 小型動力ポンプ付水槽車1台購入、高崎中央消防署へ配車

平成24年 4月 1日 共同処理する事務の変更に伴い、組合名称を高崎市・安中市消防組合に改める。
多野藤岡広域市町村圏振興整備組合との消防事務の委託の廃止に伴い、高崎東消防署新町分署を開設する。
消防職員数422人とする。

平成24年12月12日 高規格救急自動車3台購入、高崎中央消防署、新町分署、安中消防署へ配車

平成25年 1月10日 水槽付消防ポンプ自動車CD-I型1台購入、新町分署へ配車

平成25年 3月12日 消防救急デジタル無線移動無線機購入

平成25年 3月15日 総務省消防庁から消防組織法第50条に基づく国有財産等の無償使用により、無線中継車が配備される。

平成25年11月28日 高規格救急自動車2台購入、高崎北消防署、倉沢分署へ配車

平成26年 3月 6日 小型動力ポンプ付水槽車1台購入、高崎東消防署へ配車

平成26年 4月 1日 消防職員数421人とする。

平成26年10月17日 たかさき消防共同指令センター開設に伴い、消防局庁舎3階の改修を行う。
工事費16,162,200円

平成26年11月13日 高規格救急自動車2台購入、箕郷分署、松井田分署へ配車

平成27年 4月 1日 消防職員数422人とする。
県北西部消防本部により、消防局内に、法定協議会「高崎市・安中市消防組合ほか5一部事務組合消防指令事務協議会」を設置

平成27年11月11日	高規格救急自動車2台購入、西分署、群南分署へ配車
平成28年3月3日	寄附により高規格救急自動車1台購入、高崎東消防署へ配車
平成28年3月7日	救助工作車Ⅱ型1台購入、安中消防署へ配車
平成28年4月1日	消防局庁舎3階において県北西部6消防本部(高崎市等広域消防局、利根沼田広域市町村圏振興整備組合消防本部、渋川広域消防本部、多野藤岡広域市町村圏振興整備組合消防本部、富岡甘楽広域市町村圏振興整備組合消防本部、吾妻広域町村圏振興整備組合消防本部)により、たかさき消防共同指令センターの運用を開始する。 消防職員数432人とする。 通信指令課情報システム係を総務課に移管する。 高崎中央消防署に救急医療相談係を設置、安中消防署に防災係を設置
平成28年11月16日	高規格救急自動車2台購入、高崎東消防署、郷原分署へ配車
平成28年12月1日	高崎東消防署南分署を開設する。 鉄骨造平屋建335.02㎡ 総工費217,382,400円 水槽付き消防ポンプ自動車Ⅱ型1台購入、南分署へ配車
平成29年2月17日	水槽付き消防ポンプ自動車Ⅱ型1台購入、箕郷分署へ配車
平成29年4月1日	消防職員数433人とする。 高崎中央消防署救急医療相談係を救急情報係に改める。
平成29年10月30日	高崎北消防署に女性専用仮眠室25.68㎡を増築 車庫を新設 アルミニウム合金造平屋建47.72㎡
平成29年11月28日	高規格救急自動車2台購入し、高崎中央消防署、高崎北消防署へ配車
平成30年3月20日	水槽付消防ポンプ自動車Ⅰ-A型1台購入、安中消防署へ配車
平成30年3月20日	支援車Ⅳ型1台購入、警防課へ配車
平成30年3月20日	広報指導車1台購入、南分署へ配車
平成30年3月26日	高崎北消防署群馬分署、完成移転。 鉄骨造2階建448.86㎡、総工費216,054,000円
平成30年4月1日	総務課情報システム係及び高崎中央消防署救急情報係を警防課に移管し、情報管理係に改める。
平成30年12月13日	高規格救急自動車2台購入、高崎東消防署、群馬分署へ配車
平成31年3月6日	水槽付消防ポンプ自動車Ⅱ型1台購入、倉渕分署へ配車 屈折はしご付消防ポンプ自動車1台購入、高崎北消防署へ配車
平成31年3月13日	寄附により高規格救急自動車1台購入、高崎中央消防署へ配車
平成31年4月1日	救急課を新設し、同課に救急指導係及び救急管理係を設置する(警防課救急指導係は廃止する。) 高崎北消防署において、常時、救急2隊運用を開始する。 消防職員数443人とする。
令和元年12月9日	高規格救急自動車1台購入、榛名分署へ配車
令和2年3月30日	総務省消防庁から消防組織法第50条に基づく国有財産等の無償使用により、津波・大規模風水害対策車が配備される。
令和2年3月30日	水槽付消防ポンプ自動車Ⅱ型1台購入、高崎北消防署へ配車
令和2年3月30日	支援車Ⅱ型1台購入、警防課へ配車
令和2年4月1日	消防職員数445人とする。

高崎市等広域消防局管内位置図

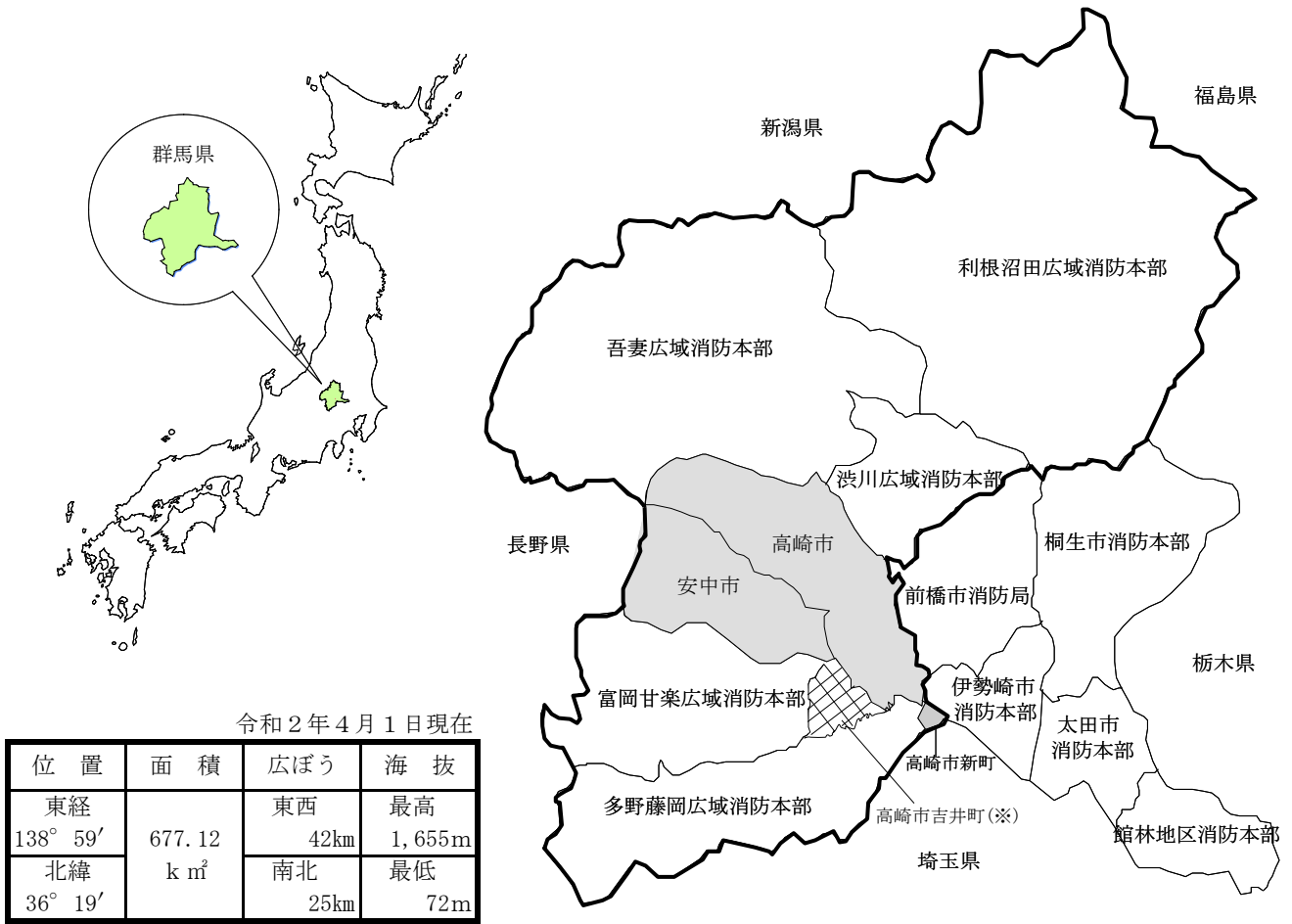

令和2年4月1日現在

位置	面積	広ぼう	海拔
東経	677.12 k m ²	東西	最高
138° 59'		42km	1,655m
北緯	677.12 k m ²	南北	最低
36° 19'		25km	72m

位置は高崎市等広域消防局

※高崎市吉井町は、多野藤岡広域消防本部の管轄
 ※太線内は、たかさき消防共同指令センターの運用管内

高崎市等広域消防局管内の面積、人口及び世帯数

令和2年4月1日現在

区分	面積 (K m ²)	人口 (人)	世帯数 (世帯)
管内			
高崎市	400.81	348,310	156,480
安中市	276.31	57,187	24,696
合計	677.12	405,497	181,176

※高崎市吉井町は、含まれません。



総務編

総務編

高崎市等広域消防局組織図

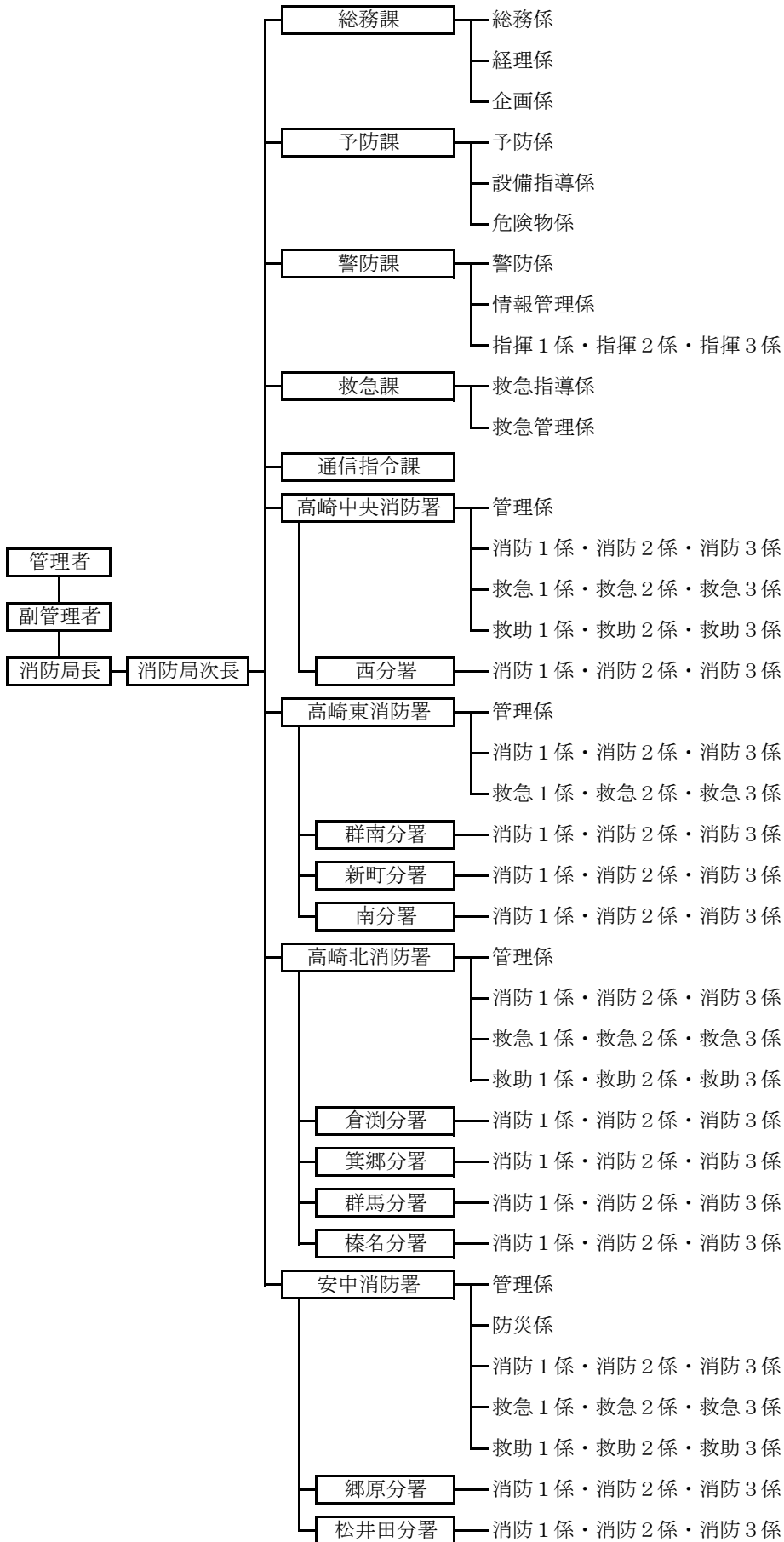

消防局分掌事務

総務課

- (1) 表彰に関すること。
- (2) 公印及び文書に関すること。
- (3) 条例等の制定及び改廃に関すること。
- (4) 広報に関すること。
- (5) 人事に関すること。
- (6) 職員の研修及び服務に関すること。
- (7) 職員の給与、報酬に関すること。
- (8) 職員の福利厚生及び労働安全衛生に関すること。
- (9) 予算、決算及び経理に関すること。
- (10) 情報公開及び個人情報保護に関すること。
- (11) 物品の調達及び管理に関すること。
- (12) 組合債及び補助金等に関すること。
- (13) 消防長会に関すること。
- (14) 消防協会に関すること。
- (15) 音楽隊に関すること。
- (16) その他他課の所管に属さないこと。

予防課

- (1) 火災の予防に関すること。
- (2) 火災原因及び損害の調査並びに研究に関すること。
- (3) 火災証明に関すること。
- (4) 防火管理者の講習及び資格管理に関すること。
- (5) 建築確認等の同意に関すること。
- (6) 消防用設備等の検査及び指導に関すること。
- (7) 予防査察に関すること。
- (8) 防火基準適合表示に関すること。
- (9) 違反処理に関すること。
- (10) 危険物製造所等の許認可及び検査に関すること。
- (11) 圧縮アセチレンガス等の貯蔵の届出等に関すること。
- (12) 煙火による火薬類の消費許可に関すること。
- (13) 消防手数料に関すること。
- (14) 消防協力団体に関すること。
- (15) 火災統計に関すること。

警防課

- (1) 消防力の実態調査及び整備計画に関すること。
- (2) 警防計画及び災害防御に関すること。
- (3) 消防機械器具の整備保全等に関すること。
- (4) 消防施設及び消防水利に関すること。
- (5) 消防相互応援協定に関すること。
- (6) 開発行為に伴う消防上の指導に関すること。
- (7) 緊急消防援助隊及び国際消防援助隊に関すること。
- (8) 群馬県等関東自動車道等消防連絡協議会に関すること。
- (9) 国民保護及び地域防災に関すること。
- (10) 救助の統計に関すること。
- (11) 消防団事務に関すること。
- (12) 現場指揮本部、部隊運用及び指揮支援に関すること。
- (13) 高度情報化施策及び情報セキュリティに関すること。
- (14) 各種データの管理及び統計に関すること。
- (15) 消防事務の情報システム化の計画及び運用に関すること。
- (16) 消防緊急情報システムの運用及び研究に関すること。

救急課

- (1) メディカルコントロール体制に関すること。
- (2) 応急手当の普及及び啓発に関すること。
- (3) 救急計画の作成及び指導に関すること。
- (4) 救急の統計に関すること。

通信指令課

- (1) 災害通信の受信に関すること。
- (2) 指令管制に関すること。
- (3) 災害及び気象の情報収集並びに連絡に関すること。
- (4) 高崎市・安中市消防組合ほか5一部事務組合消防指令事務協議会の運営に関すること。
- (5) たかさき消防共同指令センターの運用に関すること。
- (6) 消防通信設備の維持管理に関すること。

消防署分掌事務

- (1) 火災その他の災害活動に関すること。
- (2) 救急救助業務に関すること。
- (3) 警防計画の策定及び訓練の実施に関すること。
- (4) 消防地水利の調査及び研究に関すること。
- (5) 火災予防思想の普及に関すること。
- (6) 予防査察に関すること。
- (7) 火災原因及び損害の調査に関すること。
- (8) 火災証明に関すること。
- (9) 消防用設備等の検査及び指導に関すること。
- (10) 高崎市・安中市消防組合火災予防条例の施行に関すること。
- (11) 応急手当の普及及び啓発に関すること。

消防職員の階級別勤務年数状況

令和2年4月1日現在

階級 勤務年数	消 防 吏 員										消 防 事 務 吏 員	合 計
	消 防 正 監	消 防 監	消 防 司 令 長	消 防 司 令	消 防 司 令 補	消 防 士 長	消 防 副 士 長	消 防 士	小 計	※ 再 任 用		
1 年未満								9	9	3		9
1 年以上								15	15	2		15
2 "								10	10	1		10
3 "								15	15	5		15
4 "							11	10	21	6		21
5 "							6	6	12			12
6 "							21	7	28			28
7 "							17	5	22			22
8 "						16	6	1	23			23
9 "						13	11		24			24
10 "						15	3		18			18
11 "					11	6	2		19			19
12 "					14	9			23			23
13 "					14				14			14
14 "					12	4			16			16
15 "					8				8			8
16 "					7				7			7
17 "				2	7				9			9
18 "				1	7				8			8
19 "				2	5				7			7
20 "				1	2				3			3
21 "				6	3				9			9
22 "				2	2				4			4
23 "				1	2				3			3
24 "				3	3				6			6
25 "				4	2				6			6
26 "				14	3				17			17
27 "			3	14	3	1			21			21
28 "				12	2				14			14
29 "			1	3	1				5		1	6
30 "				4	1				5			5
31 "			1	1					2			2
32 "				3					3			3
33 "			3						3			3
34 "			1	3					4			4
35 "	1	1	7	4					13			13
36 "		2		1					3			3
37 "												
38 "												
39 "		4	1						5			5
40 "												
41 "		2	5	3					10			10
計	1	9	22	84	109	64	77	78	444	17	1	445
平均	35.0	38.3	34.7	27.2	16.5	10.2	6.7	3.0	14.9	1.7	29.0	15.0

※ 再任用は、合計欄に含まない。

消防職員の階級別年齢状況

令和2年4月1日現在

階級 年齢	消 防 吏 員										消 防 事 務 吏 員	合 計
	消 防 正 監	消 防 監	消 防 司 令 長	消 防 司 令	消 防 司 令 補	消 防 士 長	消 防 副 士 長	消 防 士	小 計	※ 再 任 用		
18 歳								2	2			2
19 "								2	2			2
20 "								3	3			3
21 "								6	6			6
22 "								15	15			15
23 "								10	10			10
24 "								11	11			11
25 "								14	14			14
26 "							6	5	11			11
27 "							14	1	15			15
28 "							10	3	13			13
29 "							16		16			16
30 "						10	11	4	25			25
31 "						13	12	2	27			27
32 "						19	6		25			25
33 "					4	9	1		14			14
34 "					8	3	1		12			12
35 "					17	4			21			21
36 "					11	1			12			12
37 "					7	4			11			11
38 "					10				10			10
39 "				1	7				8			8
40 "					15				15			15
41 "					4				4			4
42 "				2	6				8			8
43 "				3	8				11			11
44 "				5	2				7			7
45 "				13	4	1			18			18
46 "				11	1				12			12
47 "				6	3				9			9
48 "				11	2				13			13
49 "				9					9			9
50 "			1	4					5		1	6
51 "			2	5					7			7
52 "			1	4					5			5
53 "			4	1					5			5
54 "			1						1			1
55 "		1	1						2			2
56 "			3						3			3
57 "		1	1	2					4			4
58 "	1	3	3	3					10			10
59 "		4	5	4					13			13
60 "										3		
61 "										1		
62 "										1		
63 "										6		
64 "										6		
計	1	9	22	84	109	64	77	78	444	17	1	445
平均	58.0	58.0	55.4	48.3	38.7	32.5	29.1	23.8	36.6	62.6	50.0	36.6

※ 再任用は、合計欄に含まない。

消防職員配置状況

令和2年4月1日現在

所 属		階 級	消	消	消	消	消	消	消	消	消	消	※	合	
			防	防	防	防	防	防	防	防	防	防	再	計	
			正	監	司	司	司	士	副	士	事	務	任		
			監		長	令	令	長	長	士	務	吏	用		
消 防 局		長	1											1	
消 防 局 次		長		1										1	
消 防 局	総 務 課	課 長									1			1	
		総務係				1	1	1	1					4	
		経理係				1	2								3
		企画係				1	1			1(1)					3
		総務省消防庁派遣					1								1
		群馬県消防学校派遣					1								1
	予 防 課	課 長			1										1
		予防係				1	1	2					2(1)		4
		設備指導係					1	2	1						4
		危険物係					1	1		2					4
	警 防 課	課 長			1										1
		警防係					1	3					1		4
		情報管理係					1	1					3		2
		指揮1係				1	1	2							4
		指揮2係				1	1	1		1(1)					4
		指揮3係				1	1	1		1					4
		群馬県防災航空隊派遣						1							1
	救 急 課	高崎市防災安全課派遣								1					1
		課 長			1										1
		救急指導係					1	1(1)							2
通 信 指 令 課	救急管理係				1	1	1							3	
	課 長			1										1	
たかさき消防共同指令センター派遣					1	3(1)	1	8(1)		2				14	
小 計			1	5	8	14	30	4	5	2	1	6		70	
高 崎 中 央 消 防 署	署 長	署 長		1										1	
		副署長			1										1
	消 救 隊	管理係					1		2			3			3
		消防1係					1	2	1		2(1)				6
		救急1係					1	1	1	1					4
		救助1係					1	1	1	2					5
		消防2係					1	2		1	2				6
		救急2係					1	1	1	1					4
		救助2係					1	2	1	1					5
		消防3係					1	1	1		3(1)				6
	西 分 署	消防1係					1	1	1	1	2				6
		消防2係					1	2	1		2				6
		消防3係					1	1	1	1	2				6
	小 計				1	2	13	15	15	10	13		3		69
高 崎 東 消 防 署	署 長	署 長		1										1	
		副署長				1									1
	消 救 隊	管理係					2	1	1(1)			3			4
		消防1係					1	2		2	3(1)				8
		救急1係					1	1		2					4
		消防2係					1	1	2	1	3				8
		救急2係					1	1	2		1(1)				4
		消防3係					1	1	1	2	3				8
		救急3係					1	1		2					4
		群 南 分 署	分署長			1									
	消防1係					1		1	3		1				5
	消防2係						1	2		2	1				6
	新 町 分 署	分署長			1										1
		消防1係					1	2		2	1				6
消防2係						1	1	1	1	2				6	
南 分 署	分署長			1										1	
	消防1係					1	1		2					4	
	消防2係					1	1	1	1	1(1)				4	
小 計				1	4	16	20	13	19	19		3		92	

所 属		階 級		消	消	消	消	消	消	消	消	消	※	合
		正	副	防	防	防	防	防	防	防	防	防	再	計
		監	監	司	司	司	司	士	副	士	事	任		
		長	長	長	長	長	長	長	長	長	務	用		
		係	係	長	長	長	長	長	長	士	吏			
		係	係	長	長	長	長	長	長	士	員			
高 崎 北 消 防 署	署		長		1									1
	副		長			1								1
	管	署	理				1						2	3
	消	防	1	係			1	1	1		3			6
	救	急	1	係			2	1	1	1	1(1)			6
	救	助	1	係			1	1	1	2				5
	消	防	2	係			1	1		2	2			6
	救	急	2	係			2	1		3(1)				6
	救	助	2	係			1	1	2	1				5
	消	防	3	係			1	1	1		3			6
	救	急	3	係			2		2	1	1(1)			6
	救	助	3	係			1	2		2				5
		分		長		1								1
		消	防	係			1	1	2	1	1			6
	倉	消	防	係			1	1	1	2	1			6
	測	消	防	係			1	1	2	1	1			6
	分	消	防	係			1	1	2	1	1			6
	署	分		長		1								1
		消	防	係			1	2		2	1			6
	箕	消	防	係			1	2	1	1	1			6
	郷	消	防	係			1	1	2	1	1			6
	分	消	防	係			1	1	2	1	1			6
	署	分		長		1								1
		消	防	係			1	2(1)	1	1	1			6
	群	消	防	係			1	1	2		2			6
	馬	消	防	係			1	2	1		2(1)			6
	分	消	防	係			1	2	1		2(1)			6
	署	分		長		1								1
		消	防	係			1	1	1	1	2			6
	榛	消	防	係			1	1	1	1	2			6
名	消	防	係			1	2	1	1	1			6	
分	消	防	係			1	2	1	1	1			6	
署	消	防	係			1	2	1	1	1			6	
小			計		1	5	25	27	24	24	26	2	132	
安 中 消 防 署	署		長		1									1
	副		長			1								1
	管	署	理				1	1(1)		1		3		3
	防	災	係			1						1		1
	消	防	1	係			1	2		1	2(1)			6
	救	急	1	係			1			2				3
	救	助	1	係			1	1		2				4
	消	防	2	係			1	2		3				6
	救	急	2	係			1		1		1			3
	救	助	2	係			1	1		2				4
	消	防	3	係			1	1	1	3(1)				6
	救	急	3	係			1	1(1)		1				3
	救	助	3	係			1	1		2				4
		分		長		1								1
		消	防	係			1	1	1	2	1			6
	郷	消	防	係			1	1	1	2	1			6
	原	消	防	係			1	1	1	2	1			6
	分	消	防	係			1	1	1	2	1			6
	署	分		長		1								1
		消	防	係			1	1	2		2			6
松	消	防	係			1	2		1	2			6	
井	消	防	係			1	1	1	1	2			6	
田	消	防	係			1	1	1	1	2			6	
分	消	防	係			1	1	1	1	2			6	
署	消	防	係			1	1	1	1	2			6	
小			計		1	3	16	17	8	19	18	3	82	
合 計					1	9	22 (1)	84	109 (5)	64 (1)	77 (2)	78 (12)	1 (1)	17 (21)

※通信指令課長はたかさき消防共同指令センター長（派遣）を兼ねる。
 ※群南分署長は群南分署消防1係長を兼ねる。
 ※安中消防署副署長は防災係長を兼ねる。
 ※()内の数字は女性職員数を表す。
 ※[]内の数字は兼務職員数を表す。
 ※再任用は、合計欄に含まない。

過去5年間の教育機関における教養状況

令和2年4月1日現在

区 分		年 度	平成27年度	平成28年度	平成29年度	平成30年度	令和元年度
消防大学校	総合	幹部科			1		
		上級幹部科					
	専科教育	警防科			1		
		予防科			1		
		救急科				1	
		救助科		1			1
		火災調査科	1			1	
		危険物科		1			
	緊援隊	指揮隊長コース			1	1	2
		高度救助コース	1				
		NBCコース					1
		危機管理・防災教育科					
	その他	女性活躍推進コース			1		
		査察業務マネジメントコース					1
	小計	2	2	5	3	5	
救急救命研修所	救急救命士新規養成課程	3	3	3	3	3	
	救急救命士薬剤投与追加講習						
	指導救命士		1	1	1	1	
	処置拡大追加講習	4	5	3	3	5	
	小計	7	9	7	7	9	
群馬県消防学校	初任教育・初任科	20	20	11	11	11	
	専科教育	警防科	2	2	6	4	3
		予防査察科	2	2	6	4	3
		危険物科	2	2	6	4	1
		火災調査科	2	2	4	4	3
		救急科	15	15	15	15	15
		救助科	2	2	6	4	6
	幹部	初級幹部科		2			2
		中級幹部科			6		
		上級幹部科	2			1	
	特別教育	無線通信課程	1	1	2		
		救急救命士処置拡大追加講習			3	10	18
		ビデオ硬性挿管用喉頭鏡講習	2	2	2	2	1
		ポンプ操法指導員課程	5		6		6
	小計	55	50	73	59	69	
合 計		64	61	85	69	83	

消防職員各種免許・資格取得状況

令和2年4月1日現在

階級 種別	消防正監	消防監	消防司令長	消防司令	消防司令補	消防士長	消防副士長	消防士	消防事務吏員	計
大型自動車(一種)	1	8	19	75	99	63	75	53		393
大型自動車(二種)			1	1	1					3
中型自動車						1				1
普通自動車~中型自動車(8t限定)		1	2	2	3			24	1	33
大型特殊自動車				6	6		2	1		15
小型船舶操縦士(一級・二級)			6	11	19	2	6	1		45
陸上特殊無線技士(一級・二級・三級)		6	22	82	109	64	78	57		418
危険物取扱者(甲種)			1	1	3			1		6
予防技術検定(防火査察)			3	9	31	15	19	6		83
予防技術検定(消防用設備等)			1	1	18	7	7	4		38
予防技術検定(危険物)			1	5	13	5	2	2		28
溶接取扱者		1	1	9	2	2				15
潜水士			1	15	19	3	10			48
衛生管理者(一種)	1	1		5	4					11
移動式小型クレーン		3	7	23	21	6	10	1		71
玉掛技能		1	6	22	22	6	11	2		70
高圧ガス製造保安責任者				2						2
酸素欠乏硫化水素危険作業主任者		2	5	18	15	3	4			47
特定化学物質作業主任者		3	6	7	4					20
救急救命士		3	5	19	31	22	16	16		112
電気工事士(一種・二種)			1	4	3	1	2			11

消防職員公務災害発生状況

年度 発生区分	平成27年度	平成28年度	平成29年度	平成30年度	令和元年度	計
火災	2	1		1		4
救急	1		1	1	1	4
救助		1				1
訓練	1	3	3	1		8
通勤災害						
その他	1					1
計	5	5	4	3	1	18

消防庁舎の現況

区分 署所別	所在地	用途	構造 階数	延面積 (㎡)	敷地面積 (㎡)	建築(完成) 年月日
消防局	〒370-0861 高崎市八千代町1-13-10 TEL 027-322-2391 FAX 027-323-1993 (以下市外局番同じ)	庁舎 車庫棟 訓練塔 油庫 物置 整備棟 空気充填室 滅菌室	SRC造3F	1,644.86	7,599.00	H1.9.22
			S造2F	1,196.40		
			SRC造9F	457.24		
			CB造一部S造1F	8.92		
			S造1F	12.96		
			S造1F	25.14		
			CB造一部S造1F	11.35		H2.10.5
			RC造1F	40.00		H9.3.26
高崎中央消防署	消防局と併用 TEL 324-2219 FAX 323-1056	消防局と併用				
西分署	〒370-0885 高崎市若田町32-8 TEL 343-1195 FAX 360-4063	庁舎 倉庫	RC造1F CB造1F	255.24 18.25	1,100.24	S60.3.30
高崎東消防署	〒370-0852 高崎市中居町2-21-63 TEL 352-2900 FAX 360-5112	庁舎 車庫 空気充填室 滅菌室	RC造一部S造2F	934.46	2,634.85	S52.3.25
			S造1F	37.50		S58.2.22
			CB造一部S造1F	9.82		H13.3.27
			RC造1F	25.00		
群南分署	〒370-0011 高崎市京目町615-1 TEL 352-1262 FAX 360-5125	庁舎 倉庫	RC造2F CB造1F	277.36 24.90	942.84	S56.3.31 S59.3.31
新町分署	〒370-1301 高崎市新町3152-3 TEL 0274-42-3105 FAX 0274-42-3192	庁舎	RC造2F	365.90	307.80	S48.12.20
南分署	〒370-1213 高崎市山名町273-3 TEL 386-3135 FAX 386-3136	庁舎	S造1F	335.02	1,074.50	H28.11.30
高崎北消防署	〒370-0073 高崎市緑町1-27-8 TEL 362-1808 FAX 362-1821	庁舎 空気充填室 滅菌室 車庫	RC造2F	967.90	2,398.18	S54.3.31
			CB造一部S造1F	9.82		S58.2.22
			RC造1F	25.00		H11.3.15
			アルミニウム合金造1F	47.72		H29.10.30
倉渕分署	〒370-3402 高崎市倉渕町三ノ倉437-1 TEL 378-3119 FAX 360-9009	庁舎 倉庫	RC造1F CB造1F	336.98 6.48	1,149.17	H8.3.28
箕郷分署	〒370-3105 高崎市箕郷町西明屋450 TEL 371-3250 FAX 360-7018	庁舎	RC造1F	202.75	872.00	S48.3.31
群馬分署	〒370-3511 高崎市金古町863-1 TEL 373-2262 FAX 360-6092	庁舎	S造2F	448.86	1,061.86	H30.3.19
榛名分署	〒370-3345 高崎市上里見町249-1 TEL 374-1280 FAX 360-8017	庁舎 倉庫	RC造1F CB造1F	291.55 18.25	2,443.82	S63.11.30
安中消防署	〒379-0116 安中市安中1-10-30 TEL 382-1818 FAX 380-1077	庁舎棟 訓練塔A 訓練塔B	RC造3F	1,472.75	3,838.06	H21.3.31
			(3Fに訓練塔Cを併設) RC造6F	359.11		
			RC造一部S造2F	95.20		
郷原分署	〒379-0135 安中市郷原135-1 TEL 385-3755 FAX 380-2063	庁舎 倉庫 倉庫	RC造1F	233.91	1,322.00	S53.3.31
			CB造一部S造1F	9.82		S58.3.31
			RC造1F	25.00		H10.3.26
松井田分署	〒379-0302 安中市松井田町五料392-4 TEL 393-1221 FAX 380-3028	庁舎	RC造1F	336.53	1,980.36	H3.2.5

予算及び決算

(単位：千円)

種 別		年 度		年 度		年 度
		平成30年度		令和元年度		令和2年度
		当初予算額	決算額	当初予算額	決算額	当初予算額
総 額		4,842,138	4,804,433	4,785,076	4,707,363	5,296,702
消防予算内訳	議 会 費	1,375	923	1,366	1,149	1,367
	一 般 管 理 費	16,273	16,246	16,365	16,240	16,407
	監 査 委 員 費	50	41	50	49	58
	常 備 消 防 費	3,999,292	3,978,209	4,039,037	3,982,473	4,205,448
	消 防 共 同 指 令 セ ン タ ー 運 営 事 業	226,220	231,356	229,124	228,001	396,760
	消 防 施 設 費	327,181	331,429	223,127	225,000	362,201
	公 債 費	251,747	246,228	256,007	254,452	294,461
	予 備 費	20,000	0	20,000	0	20,000

※決算額は千円未満四捨五入

※決算額の消防予算内訳は、千円未満四捨五入のため総額と合致しない。

消防費負担金（当初負担金）

(単位：千円)

市 別	内 訳	令和元年度	令和2年度	前年度との 比較 (%)
高 崎 市	基 準 財 政 需 要 額 分 負 担 金	3,401,906	3,394,087	
	収 支 不 足 分 負 担 金	249,337	390,124	
	特 別 負 担 分 負 担 金	0	0	
	計	3,651,243	3,784,211	
安 中 市	基 準 財 政 需 要 額 分 負 担 金	700,653	699,627	
	収 支 不 足 分 負 担 金	51,374	80,430	
	特 別 負 担 分 負 担 金	0	0	
	計	752,027	780,057	
合 計		4,403,270	4,564,268	103.66%

広報・広聴実施状況

消防の最大の任務は、住民に「安全」と「安心」を与えることです。この任務を遂行するためには、住民と消防との双方向の意思疎通を基本に、あらゆる広報媒体を活用して住民の防災意識の高揚を図ることにより、「災害に強い安全なまちづくり」に取り組むことが必要です。

また、火災をはじめとする各種災害の発生を防止するとともに、被害を最小限に食い止めるためには地域住民一人ひとりが防火・防災を自らの課題として考え、行動することが望まれます。

消防局では、人命最優先の立場から、水火災、地震等の災害による死傷者の発生を防ぐことを基本目標として広報広聴活動を展開し、住民の防火・防災意識の高揚に努めます。

○ラジオ高崎における広報テーマ

4月	林野火災の防止
5月	風水害への備え
6月	熱中症の予防
7月	台風に対する備え
8月	防災訓練への参加の呼び掛け
9月	事業所に対する消防団活動への理解と協力の呼び掛け
10月	秋季全国火災予防運動
11月	女性防火クラブ活動の理解と参加の呼び掛け
12月	消防自動車等の緊急通行時の安全確保に対する協力の促進
1月	文化財防火デー
2月	春季全国火災予防運動
3月	全国山火事予防運動

○主な広報運動実施状況

・危険物安全週間	6月第2週
・防災の日	9月1日
・救急の日	9月9日
・秋季火災予防運動	11月9日～15日
・119番の日	11月9日
・歳末火災予防運動	12月25日～31日
・防災とボランティアの日	1月17日
・文化財防火デー	1月26日
・春季火災予防運動	3月1日～7日
・消防記念日	3月7日

○ホームページによる情報発信

令和2年3月、消防局ホームページを一新し、活動状況、各種行事および防災情報等を発信しています。



消防局ホームページ（トップページ）

<ホームページアドレス>

<http://ted.city.takasaki.gunma.jp/shoubou/>

<メールアドレス>

shoubou@city.takasaki.lg.jp



申請書・届出書ダウンロード

緊急通報依頼カード（日本語版）

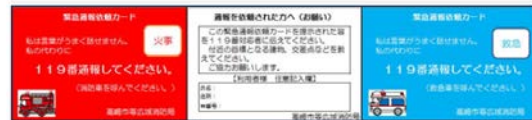

Emergency Call Rescue Card（英語版）

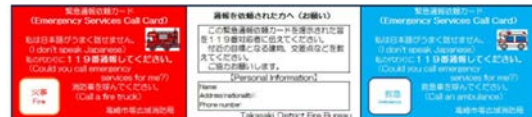

緊急通報依頼カード



予 防 編

予防編

火災発生状況

	高崎市			安中市			管内			
	平成 30年	令和 元年	増減	平成 30年	令和 元年	増減	平成 30年	令和 元年	増減	
火災 事件 数	計	100	126	26	31	34	3	131	160	29
	建物	46	55	9	15	12	▲ 3	61	67	6
	林野	4	8	4	1	2	1	5	10	5
	車両	15	11	▲ 4	1	5	4	16	16	0
	その他	35	52	17	14	15	1	49	67	18
焼 損 棟 数	計	70	100	30	34	20	▲ 14	104	120	16
	全焼	15	25	10	19	12	▲ 7	34	37	3
	半焼	3	6	3	1	1	0	4	7	3
	部分焼	20	28	8	6	2	▲ 4	26	30	4
	ぼや	32	41	9	8	5	▲ 3	40	46	6
焼 損 面 積	建物床面積 (m^2)	1,627	2,773	1,146	2,001	2,454	453	3,628	5,227	1,599
	建物表面積 (m^2)	290	292	2	39	29	▲ 10	329	321	▲ 8
	林野 (a)	17	55	38	5	511	506	22	566	544
死 傷 者	死者	4	2	▲ 2	0	6	6	4	8	4
	負傷者	12	12	0	0	6	6	12	18	6
災 世 帯 数	計	32	58	26	7	10	3	39	68	29
	全損	5	13	8	3	6	3	8	19	11
	半損	1	7	6	0	1	1	1	8	7
	小損	26	38	12	4	3	▲ 1	30	41	11
り	災 人 員	81	121	40	18	17	▲ 1	99	138	39
損 害 額 (千円)	計	128,587	169,079	40,492	86,057	117,250	31,193	214,644	286,329	71,685
	建物	89,249	133,352	44,103	65,437	74,070	8,633	154,686	207,422	52,736
	収容物	28,688	28,495	▲ 193	9,130	21,117	11,987	37,818	49,612	11,794
	林野	0	1,181	1,181	0	0	0	0	1,181	1,181
	車両	9,301	4,736	▲ 4,565	3,254	4,518	1,264	12,555	9,254	▲ 3,301
	その他	1,349	1,315	▲ 34	8,236	17,545	9,309	9,585	18,860	9,275
	爆発			0			0			0

※▲については減少を示す。

過去5年間の火災発生状況（平成27年～令和元年）

区分		年別	平成27年	平成28年	平成29年	平成30年	令和元年
火災 件数	計		156	132	137	131	160
	建物		77	76	61	61	67
	林野		5	2	4	5	10
	車両		14	20	16	16	16
	その他		60	34	56	49	67
棟 数	計		119	111	109	104	120
	全焼		33	27	27	34	37
	半焼		5	3	7	4	7
	部分焼		30	41	37	26	30
	ぼや		51	40	38	40	46
焼 損 面 積	建物床面積（㎡）		4,892	4,905	5,687	3,628	5,227
	建物表面積（㎡）		246	518	273	329	321
	林野（a）		186	6	46	22	566
災 者 数	世帯数		55	72	61	39	68
	人員数		121	167	120	99	138
死 傷 者 数	死者		4	10	4	4	8
	負傷者		23	27	14	12	18
損害額（千円）			264,511	527,034	956,080	214,644	286,329

署所別火災発生状況

令和元年

署別	区分	火災件数 (件)					焼損棟数 (棟)					り 災 世 帯 数	り 災 人 員 数	焼損面積			死傷者数		損 害 額 (千円)
		計	建 物	林 野	車 両	そ の 他	計	全 焼	半 焼	部 分 焼	ぼ や			焼 損 床 面 積 (㎡)	焼 損 表 面 積 (㎡)	林 野 (a)	死 者	負 傷 者	
高崎中央消防署管轄	高崎中央署	23	14			9	15		1	3	11	7	10	196	2			2	27,433
	西分署	13	6		1	6	11	2	1	4	4	8	23	314	48		1	4	20,518
	小計	36	20		1	15	26	2	2	7	15	15	33	510	50		1	6	47,951
高崎東消防署管轄	高崎東署	19	10		1	8	19	6		6	7	10	19	367	52		1		2,576
	群南分署	8	2		2	4	2			1	1				22				212
	新町分署	4	2			2	2				2	1	3						280
	南分署	5	2			3	2			1	1	1	6		4				1,542
	小計	36	16		3	17	25	6		8	11	12	28	367	78		1		4,610
高崎北消防署管轄	高崎北署	20	9		4	7	21	5	1	9	6	17	26	792	106			3	82,196
	倉渕分署	2	1			1	1			1				21					1,214
	箕郷分署	10	5	3	2	2	17	8	2	1	6	6	17	763	1	36		1	13,997
	群馬分署	11	3	2	1	4	7	1	1	2	3	7	14	153	57	4		2	13,827
	榛名分署	11	1	3		6	3	3				1	3	167		15			5,284
	小計	54	19	8	7	20	49	17	4	13	15	31	60	1,896	164	55		6	116,518
安中消防署管轄	安中署	16	8		1	7	15	9		2	4	7	10	2,099	29		2	2	91,057
	郷原分署	3	1		1	1	1				1	1	2				1		1,408
	松井田分署	15	3	2	3	7	4	3	1			2	5	355		511	3	4	24,785
	小計	34	12	2	5	15	20	12	1	2	5	10	17	2,454	29	511	6	6	117,250
合計		160	67	10	16	67	120	37	7	30	46	68	138	5,227	321	566	8	18	286,329

月別・原因別火災発生状況

令和元年

原因 \ 月	1月	2月	3月	4月	5月	6月	7月	8月	9月	10月	11月	12月	合計
たばこ	4	1	2	4		1					1	1	14
こんろ			2	2		1	4	3		1	2	1	16
かまど												1	1
風呂かまど													0
炉													0
焼却炉				1									1
ストーブ	1											1	2
ボイラー													0
煙突・煙道													0
排気管	1	2			1		1		2				7
電気機器	1	1			1		1			2			6
電気装置							1			1			2
電灯・電話等の配線				2			1			1			4
内燃機関													0
配線器具		1		1	1	1	1	1					6
火あそび													0
マッチ・ライター				1							1		2
たき火	2	5		1	1							3	12
溶接機・溶断機		1						1					2
灯火													0
衝突の火花													0
取灰	1												1
火入れ	2		5	2	1	2			1	1		1	15
放火	2	1						1			1		5
放火の疑い				3							1		4
その他	8	8	5	2	3	1	4		2	3	3	4	43
不明・調査中	3	1	3	1	3	3	1				1	1	17
合計	25	21	17	20	11	9	14	6	5	9	10	13	160

建物火災用途別火災発生状況

令和元年

火災種別 用途別		出 火 件 数	焼損程度（棟）					焼 損 床 面 積 (㎡)	損 害 額 (千円)	死傷者数	
			計	全 焼	半 焼	部 分 焼	ぼ や			死 者	負 傷 者
住 宅	一 般 住 宅	23	49	16	5	13	15	1,732	95,062	3	8
	併 用 住 宅	1	1	1				131	13,181		1
	共 同 住 宅	6	6		1	2	3	105	19,496		3
	計	30	56	17	6	15	18	1,968	127,739	3	12
飲 食 店		4	5	2			3	232	5,544		
物 品 販 売 店 舗		1	1				1		1		
旅 館		1	1			1		11			
病 院											
社 会 福 祉 施 設											
学 校		3	3			2	1	2	1,542		
工 場		4	6	1		2	3	21	1,753		
倉 庫		1	2	2				269			
事 務 所		4	6	2		2	2	1,541	31,360		
複合用途（特定）		7	7			1	6	4	663		1
複合用途（非特定）		1	1	1				24			
合 計		56	88	25	6	23	34	4,072	168,602	3	13

火災種別と原因

令和元年

建物火災		林野火災		車両火災		その他	
原因	件数	原因	件数	原因	件数	原因	件数
こんろ	16	火入れ	2	排気管	7	火入れ	12
配線器具	5	たばこ たき火 放火	各1	たばこ	2	たき火	10
電気機器 放火	各4			電気機器	2	たばこ	8

過去5年間の出火原因ワースト3

順位	平成27年		平成28年		平成29年		平成30年		令和元年	
1位	放火	17	こんろ	16	たばこ	13	火入れ	14	こんろ	16
2位	火入れ	16	放火	13	たき火	13	たき火	10	火入れ	15
3位	こんろ	12	たばこ	11	放火	12	こんろ	9	たばこ	14

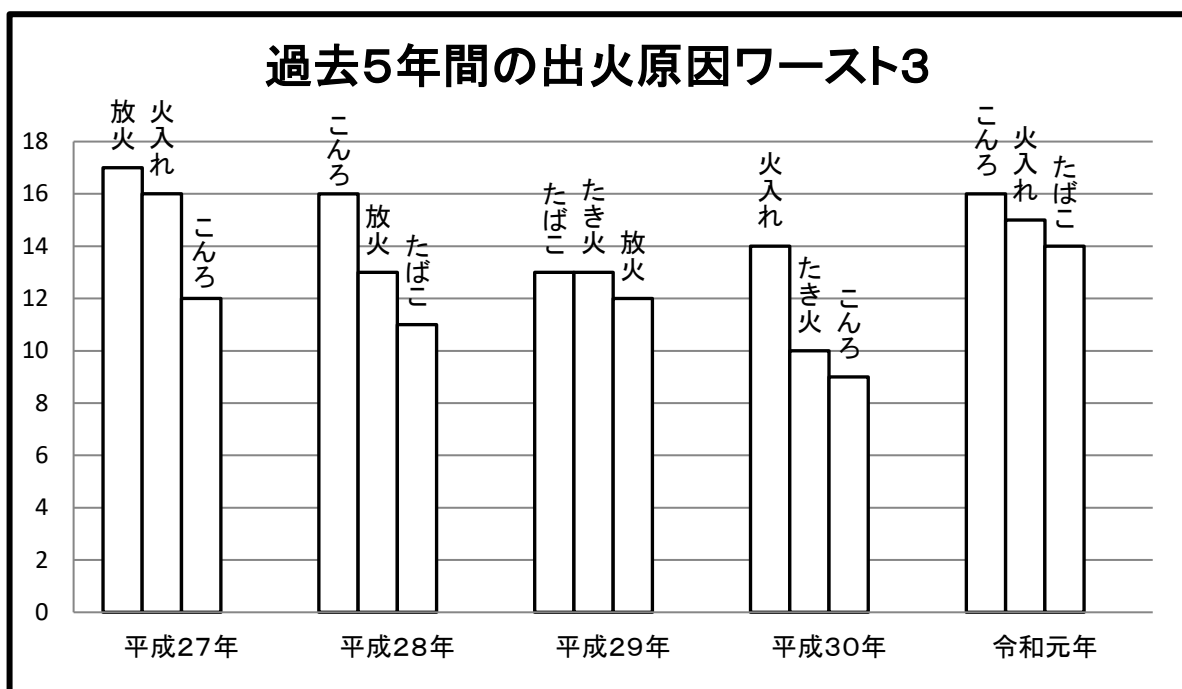

※放火は、放火の疑いを含む

防火対象物現況

令和2年4月1日現在

用途別		高崎市			安中市			消防局管内(合計)		
		総数	5階未満	5階以上	総数	5階未満	5階以上	総数	5階未満	5階以上
(1)	イ 劇場等	14	13	1	3	3		17	16	1
	ロ 公会堂等	294	290	4	58	58		352	348	4
(2)	イ キャバレー等	22	22		4	4		26	26	
	ロ 遊技場等	52	52		3	3		55	55	
	ハ 性風俗関連特殊 営業店舗等									
	ニ カラオケ ボックス等	12	12		1	1		13	13	
(3)	イ 待合・料理店	7	7					7	7	
	ロ 飲食店等	810	808	2	111	111		921	919	2
(4)	百貨店等	775	768	7	103	103		878	871	7
(5)	イ 旅館等	158	134	24	71	66	5	229	200	29
	ロ 共同住宅等	4,759	4,533	226	276	270	6	5,035	4,803	232
(6)	イ 病院等	324	309	15	40	40		364	349	15
	ロ 認知症高齢者 グループホーム等	212	208	4	39	39		251	247	4
	ハ 福祉施設等	380	374	6	63	62	1	443	436	7
	ニ 幼稚園又は 特別支援学校等	68	68		4	4		72	72	
(7)	学 校	399	375	24	82	82		481	457	24
(8)	図書館等	24	24		7	7		31	31	
(9)	イ 蒸・熱気浴場	2	2		1	1		3	3	
	ロ イ以外の公衆浴場	8	8		3	3		11	11	
(10)	停車場	8	8		7	7		15	15	
(11)	神社・寺院	172	171	1	43	43		215	214	1
(12)	イ 工場等	1,703	1,680	23	565	557	8	2,268	2,237	31
	ロ スタジオ									
(13)	イ 車庫	204	195	9	36	36		240	231	9
	ロ 特殊格納庫									
(14)	倉庫	1,267	1,265	2	324	324		1,591	1,589	2
(15)	前各項以外事業所	2,069	2,005	64	450	447	3	2,519	2,452	67
(16)	イ 複合用途(特)	1,099	985	114	101	101		1,200	1,086	114
	ロ イ以外の複合用途	474	421	53	36	36		510	457	53
(17)	文化財	31	31		14	14		45	45	
(18)	アーケード	3	3					3	3	
合 計		15,350	14,771	579	2,445	2,422	23	17,795	17,193	602

予防査察実施状況

令和元年度

用途		市別		高崎市		安中市		合 計	
		事業所	棟	事業所	棟	事業所	棟		
(1)	イ	劇場等	8	7	3	3	11	10	
	ロ	公会堂等	80	81	26	28	106	109	
(2)	イ	キャバレー等	11	9	1	1	12	10	
	ロ	遊技場等	14	13			14	13	
	ハ	性風俗関連特殊営業店舗等							
	ニ	カラオケボックス等	3	3			3	3	
(3)	イ	待合・料理店	8	8			8	8	
	ロ	飲食店等	880	897	116	120	996	1,017	
(4)		百貨店等	223	232	27	27	250	259	
(5)	イ	旅館・ホテル等	20	22	12	12	32	34	
	ロ	共同住宅等	142	145	39	37	181	182	
(6)	イ	病院等	53	49	15	17	68	66	
	ロ	認知症高齢者グループホーム等	41	42	5	6	46	48	
	ハ	福祉施設等	77	77	12	14	89	91	
	ニ	幼稚園又は特別支援学校等	13	12	3	3	16	15	
(7)		学 校	6	6	26	31	32	37	
(8)		図 書 館 等	6	6	1		7	6	
(9)	イ	蒸・熱気浴場	1		1	1	2	1	
	ロ	以外 の 公衆浴場	1	1			1	1	
(10)		停 車 場	2	2	4	4	6	6	
(11)		神 社 ・ 寺 院	30	34	22	21	52	55	
(12)	イ	工 場 等	204	194	174	160	378	354	
	ロ	スタジオ	2	1			2	1	
(13)	イ	車 庫	4	12	2	8	6	20	
	ロ	特殊格納庫							
(14)		倉 庫	38	65	12	73	50	138	
(15)		前各項以外の 事業の所	207	232	56	129	263	361	
(16)	イ	複合特用定用途 (イ以外)	394	340	48	44	442	384	
	ロ	複合外用途	38	32	29	6	67	38	
(17)		文 化 財	14	17	13	14	27	31	
(18)		ア ー ケ ー ド							
合 計			2,520	2,539	647	759	3,167	3,298	

防火管理者選任状況

令和2年4月1日現在

用途		種別 市別	甲種						乙種					
			高崎市		安中市		合計		高崎市		安中市		合計	
			対象 物数	選任 数	対象 物数	選任 数	対象 物数	選任 数	対象 物数	選任 数	対象 物数	選任 数	対象 物数	選任 数
1	イ 劇場等	14	14	3	3	17	17							
	ロ 公会堂等	104	94	26	23	130	117	159	135	28	21	187	156	
2	イ キャバレー等	5	5	1	1	6	6	10	6	2	2	12	8	
	ロ 遊技場等	27	24	3	2	30	26	7	6			7	6	
	ハ 性風俗関連特殊 営 業 店 舗 等													
	ニ カラオケボックス等	10	7	1	1	11	8							
3	イ 待合・料理店	2	2			2	2							
	ロ 飲食店等	107	78	16	15	123	93	221	169	25	19	246	188	
4	百貨店等	340	274	48	41	388	315	106	87	20	18	126	105	
5	イ 旅館・ホテル等	58	49	21	16	79	65	2	2			2	2	
	ロ 共同住宅等	250	196	24	21	274	217	1	1			1	1	
6	イ 病院等	68	51	6	6	74	57	2	2			2	2	
	ロ 認知症高齢者 グループホーム等	147	110	29	21	176	131							
	ハ 福祉施設等	143	114	24	20	167	134	21	15	1	1	22	16	
	ニ 幼稚園又は 特別支援学校等	27	26	3	3	30	29	1	1			1	1	
7	学校	108	84	23	23	131	107	8	4			8	4	
8	図書館等	12	8	4	3	16	11	2	2	1	1	3	3	
9	イ 蒸・熱気浴場			1	1	1	1							
	ロ イ 以外 公 衆 浴 場	3	2	1	1	4	3			1		1		
10	停車場													
11	神社・寺院	50	36	12	11	62	47	16	13	2	2	18	15	
12	イ 工場等	90	78	22	20	112	98	1	1			1	1	
	ロ スタジオ													
13	イ 車庫	1	1			1	1							
	ロ 特殊格納庫													
14	倉庫	14	12	3		17	12	2	2			2	2	
15	前各項以外の 所 業	233	182	28	20	261	202	107	83	7	5	114	88	
16	イ 複合用途 (特 定)	415	327	41	30	456	357	74	59	4	2	78	61	
	ロ イ 以外 複 合 用 途	79	65	9	8	88	73	5	3	1	1	6	4	
17	文化財	2	1	2	2	4	3	1	1	3	3	4	4	
合 計		2,309	1,840	351	292	2,660	2,132	746	592	95	75	841	667	

消防同意件数

令和元年度

工事種別 地域別	新 築	増 築	改 築	移 転	修 繕	模様替	用途変更	その他	合 計
高崎市	395	20	4				5	86	510
安中市	40	2						6	48
合 計	435	22	4				5	92	558

消防同意・用途別件数

令和元年度

消防法施行令別表第一		高崎市	安中市	合 計
1 項	イ	劇場等、映画館等		
	ロ	公会堂または、集会場		3
2 項	イ	キャバレー、カフェー等		1
	ロ	遊技場等		
	ハ	性風俗関連特殊営業店舗等		
	ニ	カラオケボックス等		
3 項	イ	待合、料理店等		
	ロ	飲食店		14
4 項		百貨店、マーケット等		32
5 項	イ	旅館等、ホテル等		
	ロ	共同住宅等		45
6 項	イ	病院、診療所等		8
	ロ	認知症高齢者グループホーム等		11
	ハ	福祉施設等		11
	ニ	幼稚園又は特別支援学校		
7 項		小、中、高等学校等		4
8 項		図書館、博物館等		
9 項	イ	蒸気・熱気浴場等		
	ロ	イ以外の公衆浴場		
10 項		車両の停車場等		
11 項		神社、寺院、教会等		5
12 項	イ	工場又は作業場		38
	ロ	映画スタジオ等		8
13 項	イ	自動車車庫又は駐車場		8
	ロ	飛行機等の格納庫		2
14 項		倉庫		26
15 項		前各号に該当しない事業場		5
16 項	イ	特定防火対象物の複合用途		71
	ロ	イ以外の複合用途		15
17 項		重要文化財等		16
18 項		延長50m以上のアーケード		9
		専用住宅		32
		その他		176
		設備・工作物		11
		合 計		510
			48	558

消防用設備等設置届出受理件数

令和元年度

地域別			
設備名	高崎市	安中市	合 計
消火器	168	13	181
屋内消火栓設備	35	1	36
スプリンクラー設備	47	6	53
水噴霧消火設備			
泡消火設備			
不活性ガス消火設備	2		2
ハロゲン化物消火設備	1		1
粉末消火設備	10		10
屋外消火栓設備	9	3	12
動力消防ポンプ設備	5		5
自動火災報知設備	575	87	662
ガス漏れ火災警報設備	1		1
漏電火災警報器	1		1
消防機関へ通報する火災報知設備	36	3	39
非常警報設備	68	8	76
避難器具	28		28
誘導灯	279	36	315
誘導標識	24	1	25
消防用水	7		7
排煙設備	4		4
連結散水設備			
連結送水管	8		8
非常コンセント設備	2		2
令第29条の4の設備	27	6	33
法第17条第3項の設備			
フード・ダクト等			
総合操作盤	4		4
合 計	1,341	164	1,505

危険物署所別施設数

令和2年4月1日現在 (単位: 件)

区分 署別	製造所	貯蔵所										取扱所			合計	
		屋内貯蔵所	屋外タンク貯蔵所		屋内タンク所	地下タンク所	簡易タンク所	移動タンク	14klを超える被率引型	屋外貯蔵所	給油取扱所	販売		一般取扱所		
			準特定	特定								第1種	第2種			
中央	2	17	38			4	35		16	5	1	17	1		29	160
東	4	65	111	20	14	7	58		115	38	13	77	1		65	516
北		45	39			3	118	1	68		13	92	2	2	43	426
安中	25	56	92	2		7	60	2	78	32	5	46			60	431
計	31	183	280	22	14	21	271	3	277	75	32	232	4	2	197	1,533

署所別施設割合

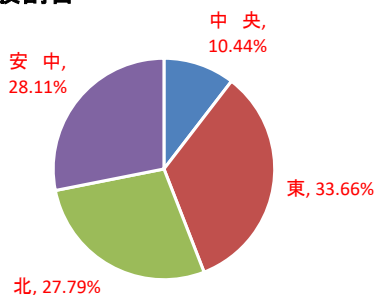

危険物施設割合

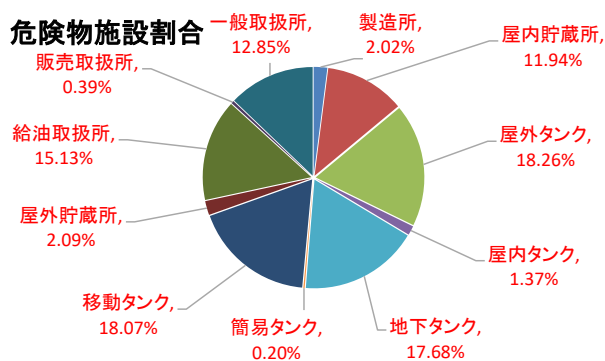

危険物施設数の推移

施設	年度	平成26年度	平成27年度	平成28年度	平成29年度	平成30年度	令和元年度
		製造所	28	28	28	29	30
貯蔵所	屋内貯蔵所	189	189	181	183	183	183
	屋外タンク	274	274	274	273	272	280
	屋内タンク	20	19	19	19	21	21
	地下タンク	334	317	301	292	286	271
	簡易タンク	3	3	3	3	3	3
	移動タンク	279	275	280	285	284	277
	屋外貯蔵所	33	32	32	31	32	32
	小計	1,132	1,109	1,090	1,086	1,081	1,067
取扱所	給油取扱所	262	253	250	240	239	232
	販売取扱所	9	9	7	6	6	6
	一般取扱所	215	209	202	198	198	197
	小計	486	471	459	444	443	435
計	1,646	1,608	1,577	1,559	1,554	1,533	

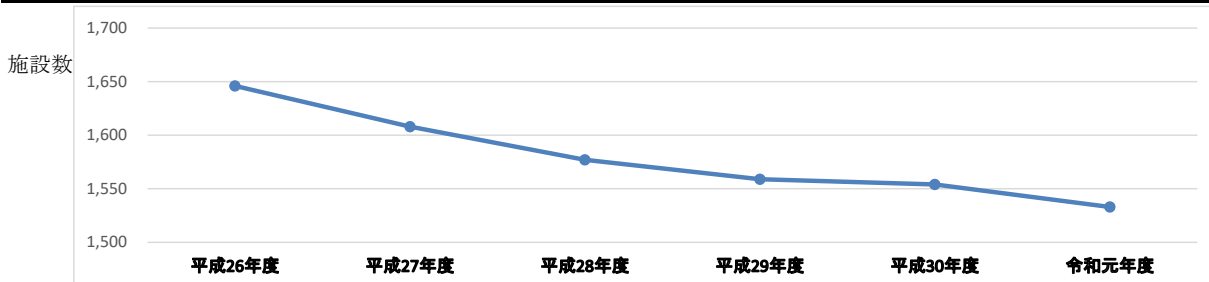

危険物関係事務処理件数及び立入検査数

令和元年度（単位：件）

		製造所	貯 蔵 所							取扱所					合計	火薬類消費	許可件数	設備設置届出数 液化石油ガス
			屋内貯蔵所	タンク					屋外貯蔵所	給油取扱所	販売		移送取扱所	一般取扱所				
				屋外	屋内	地下	簡易	移動			第1種	第2種						
設置状況	高崎市	6	127	188	14	211	1	199	27	186	4	2		137	1,102	21	12	
	安中市	25	56	92	7	60	2	78	5	46				60	431	3	1	
	合計	31	183	280	21	271	3	277	32	232	4	2		197	1,533	24	13	
事務処理状況	設置許可	1	6	10		1		7	1	1			3	4	34			
	変更許可	95	6	34	1	4		4		34				73	251			
	完成検査	設置	1	5	8		3		7	2	1				5	32		
		変更	78	6	27	1	4		3		30				70	219		
	仮使用	94	5	26		2		1		30					63	221		
廃止		5			17		11	2	8					6	49			
立入検査		8	47	51	6	43	1	211	10	42	2			39	460			

講習会等実施状況

令和元年度

区 分	実 施 日	受講人員	対 象
危険物取扱者保安講習	9月12日(高崎) 9月26日(安中)	計852人	製造所等において危険物の取扱い作業に従事している危険物取扱者
危険物取扱者試験準備講習会	5月31日	82人	危険物取扱者試験を受験する者
	10月18日	52人	

消防関係協力団体事務

女性防火クラブ

令和2年4月1日現在

クラブ名	構 成 員 数	結成年月日
高崎市女性防火クラブ	833人	昭和43年9月26日
安中市女性防火クラブ	286人	昭和58年7月10日

危険物安全協会

令和2年4月1日現在

協 会 名	会 員 事 業 所 数	結 成 年 月
高崎地区危険物安全協会	195事業所	昭和35年3月
安中危険物安全協会	103事業所	昭和41年4月

高崎市等広域幼年消防クラブ

令和2年4月1日現在

ク ラ ブ 数	45クラブ(高崎市41クラブ、安中市4クラブ)
ク ラ ブ 員 数	4,608人
結 成 年 月 日	昭和59年8月1日

高崎市等広域防火管理者協会

令和2年4月1日現在

役 員 数	17事業所
結 成 年 月	平成9年8月

消防設備協会高崎広域支部

令和2年4月1日現在

会 員 数	59事業所
結 成 年 月	昭和54年4月

高崎市消防協力会

令和2年4月1日現在

役 員 数	120人
結 成 年 月	昭和36年6月16日

警防編



警防編

消防車両配置状況

令和2年4月1日現在

車種別	所属	消防局	高崎中央消防署		高崎東消防署				高崎北消防署					安中消防署			合計
			中央消防署	西分署	東消防署	群南分署	新町分署	南分署	北消防署	倉測分署	箕郷分署	群馬分署	榛名分署	安中消防署	郷原分署	松井田分署	
			水槽付自動車 消防ポンプ自動車			2	1	2	1	1	1	2	1	1	1	1	
大型水槽車			1		1									1			3
はしご付自動車 消防自動車			1		1				1					1			4
化学自動車 消防ポンプ自動車					1				1					1			3
救助工作車			1						1					1			3
高規格自動車 救急自動車	2	2	1	2	1	1	1	2	1	1	1	1	1	1	1	1	19
資材搬送車					1				1					1			3
指揮車	2	1		1					1					1			6
広報指導車	1	1	1	1	1	1	1	1	1	1	1	1			1	1	14
連絡車	6													1			7
支援車	2																2
無線中継車	1																1
津波・大規模風水害対策車									1								1
救急指導車	1																1
合計	15	9	3	10	3	3	3	10	3	3	3	3	10	3	3		85

消防車両使用経過年数

令和2年4月1日現在

	1	1	2	3	4	5	6	7	8	9	10	11	12	13	14	15	16	17	18	19	20	合計	
	年未	年	年	年	年	年	年	年	年	年	年	年	年	年	年	年	年	年	年	年	年	年	
	満	以	以	以	以	以	以	以	以	以	以	以	以	以	以	以	以	以	以	以	以	以	
	上	上	上	上	上	上	上	上	上	上	上	上	上	上	上	上	上	上	上	上	上	上	
水槽付 消防ポンプ 自動車	1	1	1	2				1	2	2		1	2	2	1	1				1		18	
大型 水槽車							1		1													1	3
はしご付 消防自動車		1									1			1								1	4
化学 消防ポンプ 自動車												1							1			1	3
救助工作車				1						1							1						3
高規格 救急自動車	1	3	2	2	3	2	2	3	1														19
資材搬送車															1							2	3
指揮車			1						1	1												3	6
広報指導車			1						1			2	2	1								7	14
連絡車									1		1				1	1	1		1			1	7
支援車	1										1												2
無線中継車								1															1
津波・大規模 風水害 対策車	1																						1
救急指導車		1																					1
合計	4	6	5	4	4	2	3	5	7	4	3	4	4	4	3	2	2	0	2	1	16	85	

水利状況

令和2年4月1日現在

	消火栓	防火水槽	その他 (河川・調整池 プール等)	合 計
高崎市	4,933	864	26	5,823
安中市	1,283	443	8	1,734
合 計	6,216	1,307	34	7,557

※数値は、各水利の総数を表すが、「消防水利の基準」第3条（消防水利の給水能力）に適合しない水利も含む。

中高層建築物状況

令和2年4月1日現在

階別	4階	5階	6階	7階	8階	9階	10階	11階	12階	13階	14階	15階	16階 以上	合計
署所別														
高崎中央消防署	217	58	48	16	22	23	20	4	6	8	17	4	2	445
西 分 署	20	2		1			3							26
高崎東消防署	135	89	22	17	21	8	7	4	1	1	11	4	2	322
群南分署	25	10	7	2	3							1		48
新町分署	22	4	1	3		1								31
南 分 署	17		1				1							19
高崎北消防署	125	48	27	10	7	4	2	2	1	1	5			232
倉 淵 分 署														
箕 郷 分 署	4	1	1		1									7
群 馬 分 署	10	3		1	1									15
榛 名 分 署	17	4	7											28
安中消防署	41	3	1	1	1		1							48
郷 原 分 署	31	14	4		2		1							52
松井田分署	8	4												12
合 計	672	240	119	51	58	36	35	10	8	10	33	9	4	1,285

救助出動 事故別・月別状況

令和元年（単位：件）

事故種別	火災						交通事故	水難事故	風水害等	機械事故	建物事故	ガス・酸欠	破裂事故	その他	合計																	
	建物	建物以外			出動件数	活動件数												要救助者数														
																			出動件数	活動件数	要救助者数											
月別	出動件数	活動件数	要救助者数	出動件数	活動件数	要救助者数	出動件数	活動件数	要救助者数	出動件数	活動件数	要救助者数	出動件数	活動件数	要救助者数	出動件数	活動件数	要救助者数														
1月	3			12	1	1	6	4	6							16	10	9	37	15	16											
2月	4			7			3	1	2							9	5	5	24	6	7											
3月	5	1	1	6			7	3	5							8	6	6	28	12	14											
4月	2	2	2	5			4	3	4					1	1	2				10	3	3	22	9	11							
5月	3	3		3			8	5	6											6	1	1	20	9	7							
6月	3	2	1				7	5	5	2	1	1								7	4	4	19	12	11							
7月	9	4		1			6	3	3											8	3	3	25	10	6							
8月	1						4	4	3											6	5	5	13	9	8							
9月	5			2			10	7	7	2	1	1	1							8	4	4	28	12	12							
10月	8			1			11	7	8	3	2	2								7	3	3	30	12	13							
11月	11	1	1				4	3	3	1										11	6	6	27	10	10							
12月	3						10	4	5											7	4	6	21	8	11							
合計	57	13	5	37	1	1	80	49	57	8	4	4	1			5	2	2	2			1	1	2			103	54	55	294	124	126

※火災出動に係る活動件数は人命（検索）救助活動とする。

救助出動 構成市別状況

		平成27年	平成28年	平成29年	平成30年	令和元年
高崎市	出動件数	197	178	183	166	223
	活動件数	80	77	85	69	93
	要救助者	95	102	91	75	93
安中市	出動件数	50	54	54	52	70
	活動件数	19	18	17	24	31
	要救助者	30	26	17	25	33
管外	出動件数	4	2	3	2	1
	活動件数	1	1	1	1	
	要救助者	3	1	1	1	
合計	出動件数	251	234	240	220	294
	活動件数	100	96	103	94	124
	要救助者	128	129	109	101	126

高速道路 火災・救助等出動状況

令和元年

区 分	車両火災	法面・中央 分離帯火災	救 助	その他	計
関越自動車道	1	1	1	4	7
上信越自動車道	1	1	4	30	36
北関東自動車道					
合 計	2	2	5	34	43

特殊器具の状況

令和2年4月1日現在

器具名		数	器具名		数	器具名		数	器具名		数	
一般救助用器具	かぎ付きはしご	16	破壊用器具	万能斧	44	水難救助用器具	潜水器具	10	救急車用	滅菌室	6	
	3連はしご	25		ハンマー	39		救命胴衣	179		オゾン殺菌装置	4	
	ワイヤーはしご等	4		携帯コンクリート破壊器具	5		急流用救命胴衣PFD	49		EKG方式滅菌器	4	
				削岩機	2		船外機	6		オートクレーブ滅菌器	6	
	救命索発射銃	3	ハンマードリル	5	救命ボート		7	救急資機材用ロッカー		14		
	平担架	5	測定器具	可燃性ガス測定器	9		救命浮環	71		薬剤保管金庫	14	
	船型担架	6		放射線測定器	22		スローバック	27		紫外線殺菌ロッカー	13	
重量物排除用器具	油圧ジャッキ	7	呼吸保護用器具	空気呼吸器	116	高度救助器具	水中スクーター	1		訓練用ダミー（成人用）	43	
	大型油圧スプレッダー	4		空気呼吸器用ポンプ	333		画像探査機	3		訓練用ダミー（小児用）	15	
	マルチスプレッダー	5		酸素呼吸器	10		夜間用暗視装置	1		訓練用ダミー（乳児用）	18	
	可搬ウインチ	16		簡易呼吸器	6		熱画像直視装置	4		訓練用ダミー（半身）	33	
	マンホール救助器具	3		防毒マスク	43		地震警報器	1		AEDトレーナー（日本光電）	42	
	マット型空気ジャッキ式	4		送排風機	6		地中音響探知機	1		AEDトレーナー（FR2）	25	
	チェーンブロック	1		エアラインマスク	1		除染器具	除染シャワー	1	AEDトレーナー（HS1）	4	
	ラムシリンダー	3		隊員用保護用器具	耐電手袋			41	シャワー用ボイラー	1	AEDトレーナー（メドトロ）	7
	ペダルカッター	3			帯電衣			6	除染散布器	1	A L S トレーナー	9
切断用具	手動式コンピツール	8	隊員用保護用器具	帯電ズボン	6	その他器具	訓練用人形	18	B L S トレーナー	6		
	エンジンカッター	25		帯電長靴	8		エアータント	4				
	ガス溶断器	3		携帯警報器	15		背負式消火水のう	195				
	チェーンソー	27		化学防護服（簡易）	96		救助用安全マット	19				
	鉄線カッター	32		化学防護服（B対応）	66							
	空気鋸	6		陽圧式化学防護服	8							
	大型油圧切断機	4		耐熱服	16							
	空気式切断機	3		放射線防護服	2							
セーバーソー	7											

応援協定

No.	協 定 書	締 結 者
1	消防相互応援協定書 (平成11年4月1日)	高崎市等広域市町村圏振興整備組合 渋川地区広域市町村圏振興整備組合
2	消防相互応援協定書 (平成11年4月1日)	高崎市等広域市町村圏振興整備組合 吾妻広域町村圏振興整備組合
3	消防相互応援協定書 (平成11年4月1日)	高崎市等広域市町村圏振興整備組合 埼玉県川越地区消防組合
4	消防相互応援協定書 (平成11年4月1日)	高崎市等広域市町村圏振興整備組合 埼玉県越谷市消防本部
5	高崎へりポートにおける消火救難活動に関する協定書 (平成11年4月1日)	高崎市等広域市町村圏振興整備組合 高崎市
6	火災又は地震等の災害時における消火用水供給応援に関する協定書 (平成11年4月1日)	高崎市等広域市町村圏振興整備組合 高崎市 安中市 (旧群馬町) (旧箕郷町) (旧榛名町) (旧倉沢村) (旧松井田町) 群馬県中央生コンクリート共同組合
7	消防相互応援協定書 (平成12年4月1日)	高崎市等広域市町村圏振興整備組合 佐久広域連合
8	消防相互応援協定書 (平成13年12月1日)	高崎市等広域市町村圏振興整備組合 埼玉県さいたま市
9	自衛消防隊の消火協力に関する協定書 (平成15年3月1日)	高崎市等広域市町村圏振興整備組合 日本化薬株式会社高崎工場
10	消防相互応援協定書 (平成18年3月27日)	高崎市 玉村町
11	消防相互応援協定書 (平成18年3月27日)	高崎市 榛東村
12	消防相互応援協定書 (平成18年3月27日)	高崎市 藤岡市 吉井町 上野村 神流町
13	消防相互応援協定書 (平成18年3月29日)	高崎市 安中市 (旧榛名町)
14	消防相互応援協定書 (平成18年3月29日)	高崎市 東吾妻町
15	群馬用水施設の水利に関する協定書 (平成18年9月1日) (令和元年12月19日改定)	高崎市等広域消防局 独立行政法人水資源機構 群馬用水管理所
16	ドクターヘリの運用に関する協定 (平成19年12月19日)	群馬県 国立病院機構高崎病院 高崎市等広域市町村圏振興整備組合
17	消防相互応援協定書 (平成20年5月14日)	高崎市 前橋市

18	鉄道災害時における鉄道事業者と消防機関との連携に関する協定書 (平成20年10月1日)	群馬県総務部消防保安課 東日本旅客鉄道株式会社高崎支社 上信電鉄株式会社 高崎市等広域消防局 前橋市消防本部 桐生市消防本部 伊勢崎市消防本部 利根沼田広域消防本部 渋川広域消防本部 多野藤岡広域市町村圏振興整備組合消防本部 富岡甘楽広域市町村圏振興整備組合消防本部 吾妻広域町村圏振興整備組合消防本部
19	関越自動車道、上信越道及び北関東自動車道における消防相互応援協定書 (平成23年3月9日) (平成26年2月22日改定)	高崎市等広域市町村圏振興整備組合 前橋市 伊勢崎市 多野藤岡広域市町村圏振興整備組合 児玉郡市広域市町村圏組合 渋川地区広域市町村圏振興整備組合 利根沼田広域市町村圏振興整備組合 富岡甘楽広域市町村圏振興整備組合 佐久広域連合 太田市 足利市
20	自然災害時における燃料等の供給協力に関する協定書 (平成23年11月25日)	群馬県石油協同組合高崎支部 高崎市等広域市町村圏振興整備組合
21	消防相互応援協定書 (平成24年3月12日)	高崎市等広域市町村圏振興整備組合 児玉郡市広域市町村圏組合
22	消防相互応援協定書 (平成24年9月3日) (平成30年12月13日改定)	高崎市・安中市消防組合 前橋市 桐生市 伊勢崎市 太田市 利根沼田広域市町村圏振興整備組合 館林地区消防組合 渋川地区広域市町村圏振興整備組合 多野藤岡広域市町村圏振興整備組合 富岡甘楽広域市町村圏振興整備組合 吾妻広域町村圏振興整備組合
23	農業用水利施設使用に関する協定書 (平成27年1月21日)	高崎市等広域消防局 群馬用土地利用改良区
24	災害時における人命救助活動等の協力に関する協定書 (平成29年3月2日)	高崎市等広域消防局 有限会社双葉レッカーサービス 有限会社レッカーサービス110

緊急消防援助隊

平成7年1月17日の阪神・淡路大震災の教訓を踏まえ、国内で発生した地震等の大規模災害時における人命救助活動等をより効果的かつ迅速に実施し得るよう、全国の消防機関相互による援助体制を構築するため、平成7年6月に創設されました。全国の消防本部から登録された指揮支援隊、都道府県大隊指揮隊、消火小隊、救助小隊、救急小隊、後方支援小隊、通信支援小隊、航空小隊、水上小隊、特殊災害小隊及び特殊装備小隊から構成され、大規模災害発生に際し、消防組織法第44条に規定する消防庁長官の要請又は指示により、被災地に出動し、被災市町村長の指揮の下、活動することを任務としています。

令和2年4月1日現在、全国で6,441隊が登録されています。

登録隊の種類、人員等	都道府県大隊指揮隊1隊4名、消火小隊5隊25名、救助小隊2隊10名、救急小隊3隊10名、後方支援小隊2隊5名、通信支援小隊1隊3名、特殊装備小隊1隊2名 【計15隊59名（令和2年4月1日現在）】
緊急消防援助隊 訓練参加状況	群馬県緊急消防援助隊合同訓練 平成21年2月19日～20日 伊勢崎市
	群馬県緊急消防援助隊合同訓練 平成21年10月10日～11日 沼田市
	緊急消防援助隊関東ブロック合同訓練 平成21年11月14日～15日 千葉県
	緊急消防援助隊全国合同訓練 平成22年6月4日～5日 愛知県
	緊急消防援助隊関東ブロック合同訓練 平成22年11月20日～21日 東京都
	緊急消防援助隊関東ブロック合同訓練 平成23年11月1日～2日 長野県
	群馬県緊急消防援助隊合同訓練 平成23年11月26日～27日 前橋市
	群馬県緊急消防援助隊合同訓練 平成25年10月3日～4日 藤岡市
	緊急消防援助隊関東ブロック合同訓練 平成26年11月5日～6日 静岡県
	緊急消防援助隊全国合同訓練 平成27年11月13日～14日 千葉県
	緊急消防援助隊関東ブロック合同訓練 平成28年10月17日～18日 栃木県
	群馬県緊急消防援助隊合同訓練 平成28年11月24日～25日 高崎市
	緊急消防援助隊関東ブロック合同訓練 平成29年10月24日～25日 群馬県
	群馬県緊急消防援助隊合同訓練 平成30年10月4日～5日 渋川市
	緊急消防援助隊関東ブロック合同訓練 平成30年11月30日～12月1日 神奈川県

国際消防救助隊

昭和62年9月、「国際緊急援助隊の派遣に関する法律」が制定され、海外で発生した大規模災害に対して、人道上及び国際協力推進の観点から、被災国政府等の要請に応じるため国際消防援助隊（IRT：通称“愛ある手”）が発足し、全国で77消防本部、599人の救助隊員が登録されています。

当消防局は、平成13年度からこの国際消防救助隊に隊員を登録し、日ごろから訓練に励むとともに、派遣体制に万全を期しています。

登録隊員数	6人（令和2年4月1日現在）
派遣状況	ネパール地震（平成27年4月25日） 平成27年4月26日～5月9日 隊員1名派遣
訓練参加状況	平成19年度国際消防救助隊セミナー 平成20年1月30日～2月1日 滋賀県大津市
	平成20年度実践的な特殊災害対応訓練 平成20年10月3日 東京都立川市
	平成20年度国際消防救助隊セミナー 平成21年2月25日～27日 滋賀県大津市
	平成21年度実践的な特殊災害対応訓練 平成21年7月31日 東京都立川市
	平成21年度国際消防救助隊セミナー 平成22年1月27日～29日 滋賀県大津市
	平成22年度国際緊急援助隊チーム総合訓練 平成22年11月28日～12月4日 東京都江東区
	平成22年度国際消防救助隊セミナー 平成23年1月26日～28日 滋賀県大津市
	平成23年度国際消防救助隊の実践的訓練 平成23年12月2日～5日 東京都江東区
	平成24年度国際消防救助隊セミナー 平成25年2月27日～3月1日 滋賀県大津市
	平成25年度国際消防救助隊連携訓練 平成25年10月24日 新潟県新潟市
	平成25年度国際消防救助隊セミナー 平成26年2月26日～2月28日 滋賀県大津市
	平成26年度国際消防救助隊連携訓練 平成26年8月14日～15日 神奈川県横浜市
	平成26年度国際消防救助隊セミナー 平成26年12月2日～4日 滋賀県大津市
	平成27年度国際消防救助隊セミナー 平成28年2月24日～26日 滋賀県大津市
	平成28年度国際消防救助隊北関東連携訓練 平成28年7月21日 前橋市
	平成28年度国際消防救助隊連携訓練 平成28年10月27日～28日 埼玉県さいたま市
	平成28年度国際消防救助隊セミナー 平成29年2月22日～24日 滋賀県大津市

訓練参加状況	平成29年度国際消防救助隊連携訓練 平成29年8月17日～18日 北海道札幌市
	平成29年度国際緊急援助隊救助チーム技術訓練（見学） 平成29年10月18日～19日 神奈川県藤沢市
	平成29年度国際消防救助隊連携訓練 平成29年12月13日 前橋市
	平成29年度国際緊急援助隊救助チーム携行資機材メンテナンス会 平成30年2月7日～9日 千葉県成田市
	平成29年度国際消防救助隊セミナー 平成30年2月21日～23日 滋賀県大津市
	平成29年度国際消防救助隊北関東連携訓練 平成30年3月7日 茨城県古河市
	平成30年度国際消防救助隊北関東連携訓練 平成30年8月8日 茨城県下妻市
	平成30年度国際消防救助隊連携訓練 平成30年10月10日～12日 静岡県牧之原市
	平成30年度国際消防救助隊連携訓練 平成30年11月7日～8日 宮城県仙台市
	平成30年度国際消防救助隊連携訓練 平成31年1月29日 高崎市
	平成30年度国際消防救助隊セミナー 平成31年2月20日～22日 滋賀県大津市
	平成31年度国際緊急援助隊救助チーム総合訓練 平成31年3月10日～14日 兵庫県三木市、神戸市
	令和元年度国際消防救助隊北関東連携訓練 令和元年10月2日 栃木県宇都宮市
	令和元年度国際消防救助隊連携訓練 令和元年11月20日～22日 神奈川県川崎市
	令和元年度国際消防救助隊連携訓練 令和2年1月24日 前橋市
	令和元年度国際消防救助隊セミナー 令和2年2月19日～21日 滋賀県大津市

群馬県等関越自動車道等消防連絡協議会

この協議会は、群馬県及び埼玉県の一部の関越自動車道、群馬県及び長野県の一部の上信越自動車道並びに群馬県及び栃木県の一部の北関東自動車道における消防業務に関し、関係機関相互の連絡調整を図るとともに、必要な事項を協議し業務の円滑かつ適切な実施に寄与することを目的に、昭和55年10月に設立されました。構成団体は、群馬県、東日本高速道路(株)及び高速道路(関越自動車道、上信越自動車道及び北関東自動車道)沿線消防本部(計14団体)で組織されています。

主な活動内容としては、高速道災害における出動態勢や防災ヘリコプターとの連携、高速道における救急救助活動等の訓練を実施しています。

訓練状況	上信越自動車道「横川SA」 平成16年11月5日
	関越自動車道「赤城高原SA」 平成17年11月8日
	関越自動車道「上里SA」 平成18年11月22日
	関越自動車道「太田藪塚IC」 平成20年2月21日
	上信越自動車道「横川SA」 平成21年2月9日
	関越自動車道「赤城高原SA」 平成21年11月19日
	北関東自動車道「太田桐生IC」 平成23年3月4日
	上信越自動車道「ららん藤岡」 平成23年11月17日
	上信越自動車道「横川SA」 平成24年11月7日
	関越自動車道「赤城高原SA」 平成25年11月6日
	北関東自動車道「波志江PA付近」 波志江沼環境ふれあい公園内 平成26年11月14日
	関越自動車道「上里SA」 平成27年11月27日
	上信越自動車道「佐久平PA」 平成28年10月24日
	上信越自動車道「八風山トンネル」 平成29年11月6日
関越自動車道「赤城高原SA」 平成30年11月14日	

救急編



救急編

救急出動状況

令和元年

	総数	1月当たり	1日当たり	1時間当たり
出動件数	20,031	1669.3	54.9	2.3
搬送人員	18,632	1552.7	51.0	2.1

事故種別救急出動状況

令和元年

事故種別	総数	急病	交通	一般負傷	転院搬送	自損行為	労働災害	その他
出動件数 (件)	20,031	13,029	1,635	2,743	1,830	191	162	441
割合 (%)	100	65.0	8.2	13.7	9.1	1.0	0.8	2.2

事故種別救急出動状況

令和元年

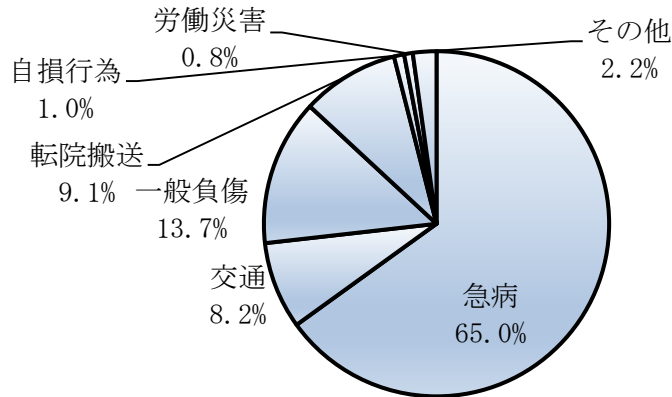

過去10年間の救急出動件数及び搬送人員の推移

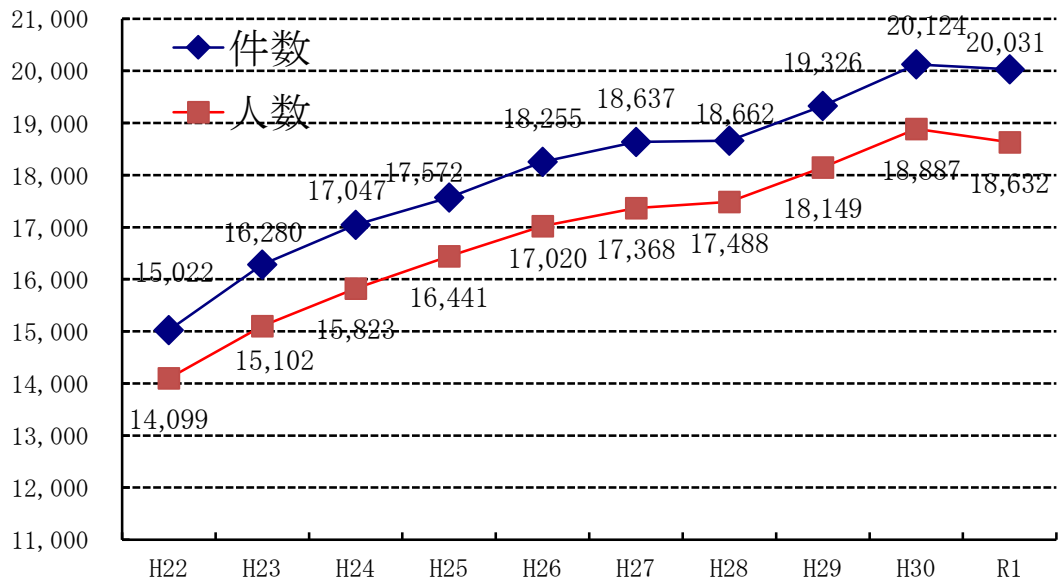

発生地域別・署所別救急出動状況

令和元年 (単位: 件)

署所別 発生地域別	高崎中央消防署	西分署	高崎東消防署	群南分署	新町分署	南分署	高崎北消防署	倉渕分署	箕郷分署	群馬分署	榛名分署	安中消防署	郷原分署	松井田分署	合計
高崎市	3,283	1,009	3,178	1,092	654	478	4,242	289	962	1,200	662	31	2		17,082
安中市	29	310	1				6	2		1	31	1,037	959	558	2,934
管外		1		1	1	1		2				2	2	5	15
合計	3,312	1,320	3,179	1,093	655	479	4,248	293	962	1,201	693	1,070	963	563	20,031

発生地域別・署所別救急搬送人員状況

令和元年 (単位: 人)

署所別 発生地域別	高崎中央消防署	西分署	高崎東消防署	群南分署	新町分署	南分署	高崎北消防署	倉渕分署	箕郷分署	群馬分署	榛名分署	安中消防署	郷原分署	松井田分署	合計
高崎市	3,010	934	2,946	1,032	609	449	4,005	275	911	1,121	611	20	1		15,924
安中市	17	281					3	2		1	27	956	895	514	2,696
管外		1		1	1	1		1				1		6	12
合計	3,027	1,216	2,946	1,033	610	450	4,008	278	911	1,122	638	977	896	520	18,632

過去5年間の署所別救急出動状況

署所別 \ 年別	平成27年	平成28年	平成29年	平成30年	令和元年
高崎中央消防署	3,056 (+2.4) 2,758 (+1.8)	3,045 (-0.4) 2,726 (-1.2)	2,999 (-1.5) 2,780 (+2.0)	3,376 (+12.6) 3,121 (+12.3)	3,312 (-1.9) 3,027 (-3.0)
西分署	1,350 (+5.8) 1,266 (+5.4)	1,332 (-1.3) 1,260 (-0.5)	1,399 (+5.0) 1,287 (+2.1)	1,392 (-0.5) 1,299 (+0.9)	1,320 (-5.2) 1,216 (-6.4)
高崎東消防署	3,081 (-3.0) 2,837 (-3.2)	2,972 (-3.5) 2,842 (+0.2)	2,994 (+0.7) 2,849 (+0.2)	3,161 (+5.6) 2,990 (+5.0)	3,179 (+0.6) 2,946 (-1.5)
群南分署	1,307 (+17.1) 1,262 (+17.9)	1,222 (-6.5) 1,144 (-9.4)	1,117 (-8.6) 1,058 (-7.5)	1,091 (-2.3) 1,051 (-0.7)	1,093 (+0.2) 1,033 (-1.7)
新町分署	687 (+3.9) 623 (+2.1)	652 (-5.1) 610 (-2.1)	587 (-10.0) 549 (-10.0)	641 (+9.2) 590 (+7.5)	655 (+2.2) 610 (+3.4)
南分署 ※平成28年12月1日 から統計に含む		76 67	680 (+794.7) 654 (+876.1)	695 (+2.2) 652 (-0.3)	479 (-31.1) 450 (-31.0)
高崎北消防署	3,369 (-1.4) 3,163 (-1.5)	3,550 (+5.4) 3,352 (+6.0)	3,658 (+3.0) 3,428 (+2.3)	3,974 (+8.6) 3,748 (+9.3)	4,248 (+6.9) 4,008 (+6.9)
倉渕分署	221 (-19.1) 208 (-16.8)	278 (+25.8) 270 (+29.8)	280 (+0.7) 267 (-1.1)	280 (+0.0) 261 (-2.3)	293 (+4.6) 278 (+6.5)
箕郷分署	974 (+16.5) 922 (+15.8)	992 (+1.9) 925 (+0.3)	1,013 (+2.1) 934 (+1.0)	972 (-4.1) 911 (-2.5)	962 (-1.0) 911 (+0.0)
群馬分署	1,364 (-0.1) 1,296 (+0.4)	1,402 (+2.8) 1,333 (+2.9)	1,361 (-2.9) 1,272 (-4.6)	1,230 (-9.6) 1,146 (-9.9)	1,201 (-2.4) 1,122 (-2.1)
榛名分署	761 (+12.7) 701 (+9.9)	724 (-4.9) 677 (-3.4)	743 (+2.6) 706 (+4.3)	747 (+0.5) 713 (+1.0)	693 (-7.2) 638 (-10.5)
安中消防署	998 (-3.8) 954 (-0.8)	1,061 (+6.3) 998 (+4.6)	1,016 (-4.2) 960 (-3.8)	1,115 (+9.7) 1,041 (+8.4)	1,070 (-4.0) 977 (-6.2)
郷原分署	882 (+2.6) 805 (+0.1)	850 (-3.6) 799 (-0.7)	852 (+0.2) 804 (+0.6)	898 (+5.4) 836 (+4.0)	963 (+7.2) 896 (+7.2)
松井田分署	587 (+0.9) 573 (+4.4)	506 (-13.8) 485 (-15.4)	627 (+23.9) 601 (+23.9)	552 (-12.0) 528 (-12.2)	563 (+2.0) 520 (-1.5)
合計	18,637 (+2.1) 17,368 (+2.0)	18,662 (+0.1) 17,488 (+0.7)	19,326 (+3.6) 18,149 (+3.8)	20,124 (+4.1) 18,887 (+4.1)	20,031 (-0.5) 18,632 (-1.4)

上段 出動件数 () 昨年比率

下段 搬送人員 () 昨年比率

月別救急出動・救急搬送人員状況

令和元年（単位：件・人）

事故種別	月別	1月	2月	3月	4月	5月	6月	7月	8月	9月	10月	11月	12月	合計
		件数	件数	件数	件数	件数	件数	件数	件数	件数	件数	件数	件数	
火災	件数	13	12	12	6	6	8	12	3	8	10	13	8	111
	人員	1	1	3	2	1	2	1	0	0	1	3	1	16
自然災害	件数	0	0	0	0	0	0	0	0	1	0	0	0	1
	人員	0	0	0	0	0	0	0	0	0	0	0	0	0
水難	件数	0	0	0	2	0	3	0	1	2	2	1	0	11
	人員	0	0	0	0	0	1	0	0	1	0	1	0	3
交通	件数	139	111	147	150	136	129	133	132	116	140	136	166	1,635
	人員	136	117	146	144	135	129	137	150	119	142	131	162	1,648
労働災害	件数	14	10	13	10	20	15	15	13	14	12	11	15	162
	人員	14	9	13	10	20	15	15	13	14	11	11	15	160
運動競技	件数	2	2	6	10	16	12	9	9	17	12	8	2	105
	人員	2	2	6	10	16	11	9	10	17	12	8	2	105
一般負傷	件数	231	220	236	206	233	213	216	239	211	244	237	257	2,743
	人員	223	211	228	196	220	204	208	231	202	235	230	240	2,628
加害	件数	4	5	1	7	8	5	4	3	7	3	7	7	61
	人員	2	5	1	7	5	5	3	2	6	2	6	6	50
自損行為	件数	11	13	11	21	20	23	14	19	14	8	18	19	191
	人員	7	9	10	14	14	17	8	9	6	2	15	11	122
急病	件数	1,274	952	1,028	1,027	1,071	1,000	1,091	1,329	1,032	1,010	1,036	1,179	13,029
	人員	1,168	886	957	961	994	928	1,009	1,219	961	942	966	1,077	12,068
転院搬送	件数	167	147	154	139	163	132	146	174	137	143	177	151	1,830
	人員	166	147	153	137	161	131	143	170	137	142	176	151	1,814
医師搬送	件数	0	1	0	0	1	2	0	3	1	0	0	0	8
	人員	0	0	0	0	0	0	0	0	0	0	0	0	0
資材搬送	件数	0	0	1	0	0	0	1	0	0	1	0	0	3
	人員	0	0	0	0	0	0	0	0	0	0	0	0	0
その他	件数	15	8	13	7	9	18	12	13	17	13	9	7	141
	人員	2	0	3	0	2	3	0	3	2	2	1	0	18
合計	件数	1,870	1,481	1,622	1,585	1,683	1,560	1,653	1,938	1,577	1,598	1,653	1,811	20,031
	人員	1,721	1,387	1,520	1,481	1,568	1,446	1,533	1,807	1,465	1,491	1,548	1,665	18,632

高速道路 救急出動状況

令和元年

		急病	交通	一般負傷	その他	計
関越自動車道	出動件数		4		1	5
	搬送人員		4			4
上信越自動車道	出動件数	21	17	3	2	43
	搬送人員	20	19	3		42
北関東自動車道	出動件数					
	搬送人員					
合 計	出動件数	21	21	3	3	48
	搬送人員	20	23	3		46

普通救命講習等実施状況

年別 市町村別	平成27年			平成28年			平成29年			平成30年			令和元年		
	区分	回数	人員	区分	回数	人員	区分	回数	人員	区分	回数	人員	区分	回数	人員
高崎市	I	132	2,958	I	114	2,382	I	116	2,576	I	121	2,878	I	126	3,144
	II	22	562	II	16	551	II	16	486	II	18	506	II	9	269
	III	5	135	III	7	181	III	5	125	III	8	140	III	4	78
	救命入門コース	67	4,009	救命入門コース	51	3,784	救命入門コース	48	3,953	救命入門コース	39	3,382	救命入門コース	37	3,228
安中市	I	18	383	I	16	380	I	33	754	I	24	530	I	15	352
	II	2	58	II	2	28	II	2	82	II	1	47	II	3	65
	III			III	1	9	III	2	72	III	2	44	III	3	53
	救命入門コース	20	631	救命入門コース	9	282	救命入門コース	8	192	救命入門コース	9	235	救命入門コース	11	325
合計	I	150	3,341	I	130	2,762	I	149	3,330	I	145	3,408	I	141	3,496
	II	24	620	II	18	579	II	18	568	II	19	553	II	12	334
	III	5	135	III	8	190	III	7	197	III	10	184	III	7	131
	救命入門コース	87	4,640	救命入門コース	60	4,066	救命入門コース	56	4,145	救命入門コース	48	3,617	救命入門コース	48	3,553
	計	266	8,736	計	216	7,597	計	230	8,240	計	222	7,762	計	208	7,514

普通救命講習等以外の講習実施状況（心肺蘇生法・AED）

	平成27年		平成28年		平成29年		平成30年		令和元年		
	回数	人員	回数	人員	回数	人員	回数	人員	回数	人員	
計	194	8,413	計	213	9,487	計	168	6,814	計	234	9,731
	計	222	9,605								

※ 「応急手当の普及啓発活動の推進に関する実施要綱」に基づき、平成17年7月1日からAEDを取り入れた普通救命講習Ⅰ及び普通救命講習Ⅱを実施。

※ 平成24年7月1日より「応急手当の普及啓発活動の推進に関する実施要綱」一部改正に伴い普通救命講習Ⅲ（小児、乳児、新生児対象）及び救命入門コースを実施。

通信指令編



通信指令編

たかさき消防共同指令センター

平成21年4月に群馬県内10消防本部が「消防救急無線共同整備等推進委員会」を設置しました。その後、県内10消防本部で協議を重ね、平成23年11月に高崎市等広域消防局、利根沼田広域消防本部、渋川広域消防本部、多野藤岡広域消防本部、富岡甘楽広域消防本部及び吾妻広域消防本部の6消防本部体制で「消防救急無線共同整備等推進委員会」を継続することとなり平成25年度及び平成26年度に消防救急無線デジタル化に係る整備工事、平成26年度及び平成27年度に消防指令センター整備に係る整備工事を実施しました。

平成27年4月には、消防指令に関する事務を共同で管理し、及び執行する組織として「高崎市・安中市消防組合ほか5一部事務組合消防指令事務協議会」が設置され、平成27年度に119番回線を順次切替え、6消防本部による消防指令業務の共同運用のため「たかさき消防共同指令センター」を整備しました。

この共同運用開始により高崎市等広域消防局は、119番通報の受理を含む指令管制業務の全てを「たかさき消防共同指令センター」に移管し、職員15人を派遣しました。

「たかさき消防共同指令センター」は、6消防本部管内の約82万人の生命、身体及び財産を守る災害対応機関のファーストレスポnderとして機能しています。

たかさき消防共同指令センター管内図

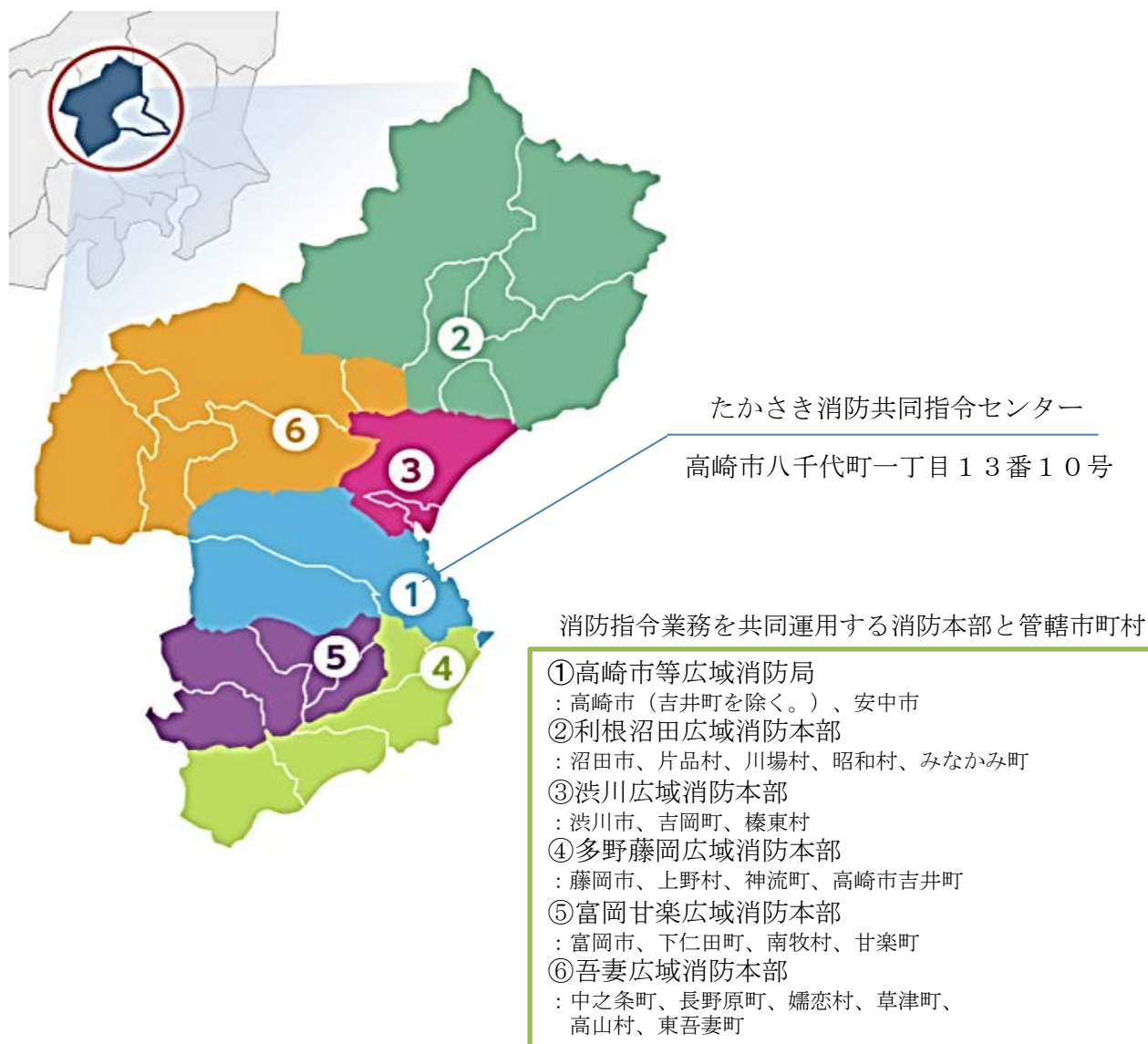

通信施設の概要

令和2年4月1日現在

項目	内訳		
	構成機器	数量	単位
たかさき消防共同指令センター設置設備			
1 指令装置			
	(1) 指令台 3画面2事案対応	5	台
	(2) 自動出動指定装置		
	ア 制御処理装置	1	式
	イ ディスプレイ	12	面
	(3) 地図検索装置		
	ア 地図検索装置	6	台
	イ 地図ディスプレイ	6	面
	(4) 長時間録音装置	1	式
	(5) 非常用指令装置	1	式
	(6) 指令制御装置	2	式
	(7) 携帯電話・IP電話受信転送装置	1	式
	(8) プリンタ	1	台
	(9) カラープリンタ	1	台
	(10) スキャナ	1	台
2 指揮台(3画面2事案対応)		1	台
3 表示盤			
	(1) 車両運用表示盤	2	面
	(2) 支援情報表示盤	1	面
	(3) 多目的情報表示盤	1	面
	(4) 映像制御装置	1	式
4 無線統制台		1	式
5 指令伝送装置			
	(1) 指令情報送信装置	1	式
	(2) 署所間ネットワーク機器	1	式
6 気象情報収集装置			
	(1) 気象Webサーバー	1	式
7 災害状況等自動案内装置		6	台
8 順次指令装置		6	台
9 音声合成装置		1	式
10 出動車両運用管理装置		1	式
11 システム監視装置		1	式
12 電源設備			
	(1) 無停電電源装置	3	式
	(2) 直流電源装置	1	式
	(3) 非常用発電装置	1	式
13 避雷装置		1	式
14 統合型位置情報通知システム		1	式
15 情報共有システム		1	式

項目	内訳		
	構成機器	数量	単位
16 消防OA事務用イントラネットシステム	(1) 消防OAシステム	1	式
	(2) 事務用イントラネットシステム	1	式
17 Eメール一斉指令装置		1	式
18 駆付け通報装置	(1) センター装置	1	式
19 ネット119システム		1	式
20 災害情報提供サーバー		1	式
21 防災行政無線連動装置		1	式
22 災害現場映像受信装置		1	式
23 VSATシステム	(高崎消防、利根沼田消防、多野藤岡消防)	3	式
24 衛星携帯電話		2	式
25 FAX自動送信装置		1	式
26 無線受令機		2	式
27 IP電話設備		1	式
28 防災状況提供サーバー		1	式

項目	内訳		
	構成機器	数量	単位
本部・署所設置設備			
1 指令装置	(1) 署所端末装置	15	式
	(2) 無線指令受付装置	1	式
	(3) 駆付け通報装置		
	ア 監視カメラ	14	式
2 指令電送装置	(1) 指令情報出力装置	15	式
	(2) 車両運用表示盤	15	式
3 電源設備	(1) 無停電電源装置(消防局)	1	式
	(2) 無停電電源装置(署所)	15	式
	(3) 非常用発動発電機(署所)	12	式
4 気象情報収集装置	(1) 気象情報収集装置	1	式
5 災害現場映像送受信装置	(1) 可搬型災害現場映像送信装置	1	式
	(2) 携帯型災害現場映像送信装置	5	式
	(3) 災害現場映像受信装置	1	式
6 防災情報共有端末	(1) 防災情報共有端末	1	式

たかさき消防共同指令センター システム構成図

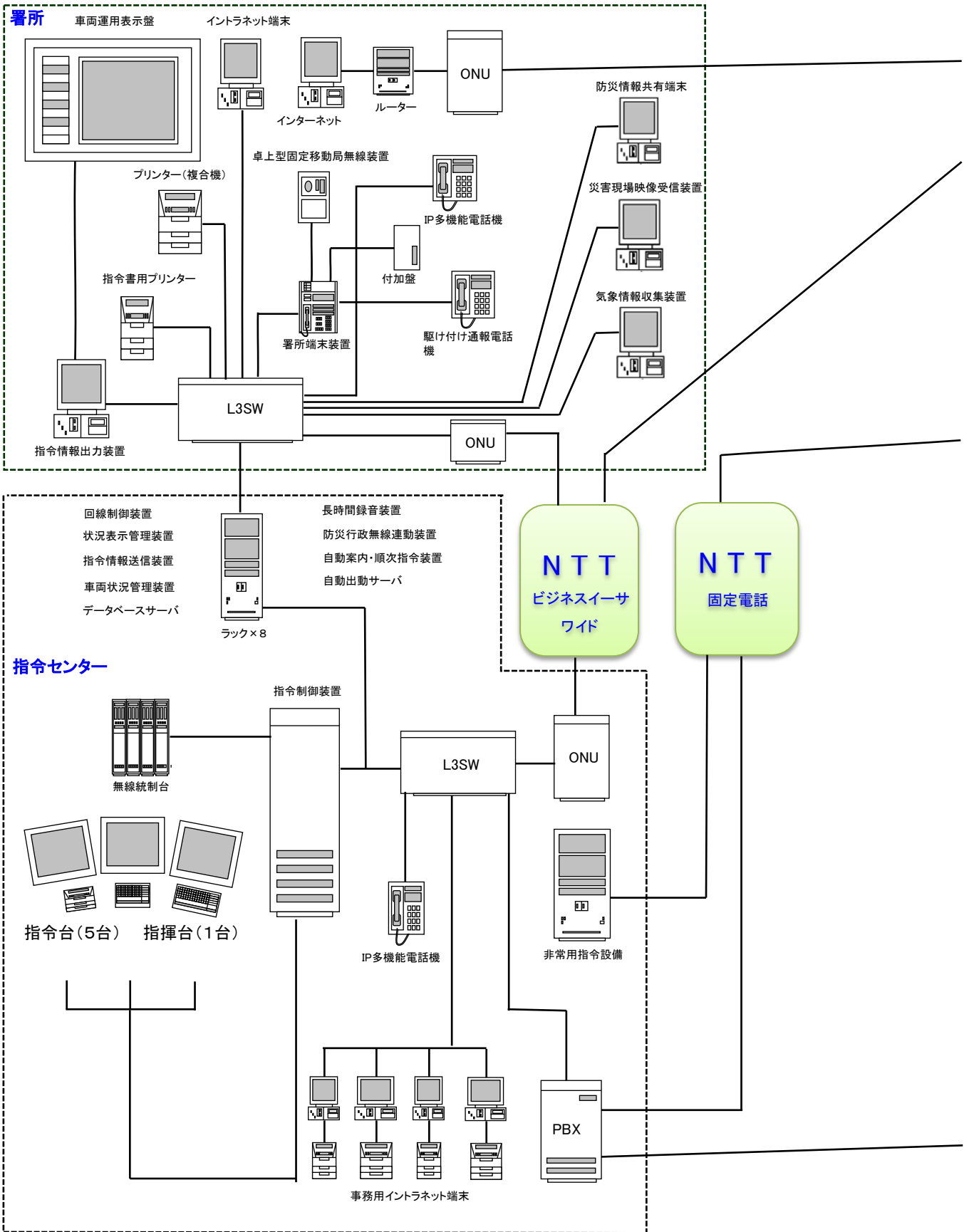



防災赤城中継局（活動波・主運用波・統制波） 利根沼田振興局（活動波）
 防災大峰中継局（活動波・主運用波・統制波） 藤岡合同庁舎（活動波）
 防災長野原中継局（活動波・主運用波・統制波） 富岡合同庁舎（活動波）
 防災万場中継局（活動波・主運用波・統制波） 防災南牧中継局（活動波）
 安中消防署（活動波・主運用波・統制波） 西牧分遣所（活動波）
 高崎市役所（活動波） 中之条合同庁舎（活動波）
 防災利根中継局（活動波）



119回線（固定・IP）4回線 × 2ch

- ・和田橋経由
- ・一本松橋経由

119回線（携帯）3回線 × 2ch

- ・和田橋経由
- ・一本松橋経由

衛星回線（2回線）

HELPCNET

位置情報通知システム（統合型）

・NTTコミュニケーションズ回線 ソフトバンクテレコム回線

局線23回線（順次指令）

局線2回線（県警110番、Drヘリ等）

テレドーム NTTコミュニケーションズ 火災テレホンサービス

119転送用（2回線 × 2ch）

沖電気とのリモート用（1回線）

管理係 TEL FAX

各車両

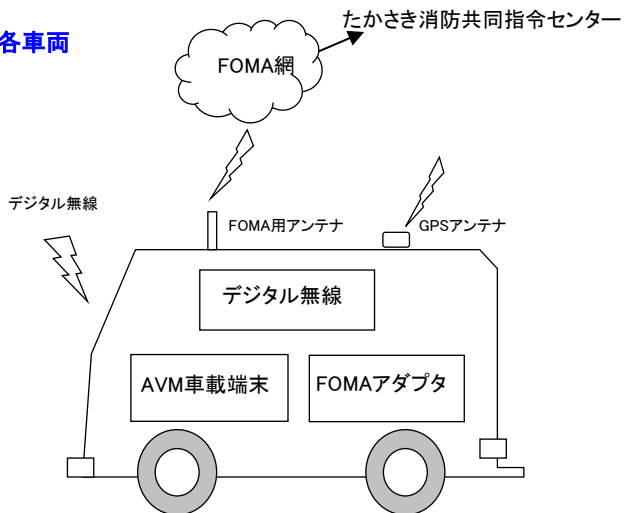

無線施設状況

令和2年4月1日現在

		設置場所	周波数	出力
基地局	デジタル	たかさきしょうぼうたかさき 高崎市役所	活動波	5W
		たかさきしょうぼうあんなか 安中署	統制波・主運用波・活動波	20W
		たかさきしょうぼうあかぎ 防災赤城中継所	統制波・主運用波	20W
	アナログ	こうそくたかさきしょうぼう 各トンネル通信機械室内	統制波	5W
		はっぶうさん		
		はっぶうさんだい2		
		せんげんやま		
		いりやま		
		たかいわやま		
		おおやま		
にっくれやま				
あかるさん				

無線局現有状況

令和2年4月1日現在

設置場所	種別	デジタル			
		基地局	陸上移動局		
			卓上	携帯	可搬
消防局			6	2	
高崎中央消防署		1	8		
西分署		1	2		
高崎東消防署		1	6		
群南分署		1	2		
新町分署		1	2		
南分署		1	2		
高崎北消防署	11	1	8		
倉渕分署		1	2		
箕郷分署		1	2		
群馬分署		1	2		
榛名分署		1	3		
安中消防署		1	8		
郷原分署		1	2		
松井田分署		1	2		
計	11	14	57	2	

※消防局の11基地局の内訳は、たかさきしょうぼうたかさき(1局)、たかさきしょうぼうあんなか(1局)、たかさきしょうぼうあかぎ(1局)、こうそくたかさきしょうぼう(8局)です。また、たかさきしょうぼうたかさき、たかさきしょうぼうあんなか、たかさきしょうぼうあかぎの免許人は高崎市・安中市消防組合ほか5一部事務組合消防指令事務協議会です。

陸上移動局（卓上型）

令和2年4月1日現在

呼出名称	出力 w	設置場所	備考
高崎中央署 701	5	中央消防署	
高崎西分署 702	5	西分署	
高崎東分署 703	5	東分署	
高崎群南分署 704	5	群南分署	
高崎新町分署 705	5	新町分署	
高崎北分署 706	5	北分署	
高崎倉渕分署 707	5	倉渕分署	
高崎箕郷分署 708	5	箕郷分署	
高崎群馬分署 709	5	群馬分署	
高崎榛名分署 710	5	榛名分署	
高崎安中署 711	5	安中消防署	
高崎郷原分署 712	5	郷原分署	
高崎松井田分署 713	5	松井田分署	
高崎南分署 714	5	南分署	

※ 実装周波数（活動波1～4、主運用波1～7、統制波1～3）

陸上移動局（車載型）

令和2年4月1日現在

呼出名称	出力 w	AVM 型	設置場所	搭載車両
高崎指揮 1	5	Ⅲ	消防局（警防課）	指揮車1号
〃 〃 2	5	Ⅱ	〃（〃）	指揮車2号
〃 〃 4	5		〃（〃）	指揮車1号
〃 〃 6	5		〃（〃）	指揮車2号
〃 広報 1	5		〃（予防課）	指令車
〃 〃 2	5		〃（〃）	連絡車
〃 〃 3	5		〃（〃）	連絡車
〃 資材 1	5	Ⅲ	〃（警防課）	支援Ⅱ型
〃 無線指揮 1	5	Ⅲ	〃（〃）	無線中継車
〃 〃 2	5		〃（〃）	無線中継車(防災相互波実装)
〃 中継 1	5		〃（〃）	無線中継車(防災相互波実装)
〃 〃 2	5		〃（〃）	無線中継車
〃 救急 1	5	Ⅲ	〃（救急課）	予備救急車
〃 救急 2	5	Ⅲ	〃（〃）	予備救急車
〃 支援 1	5	Ⅲ	〃（警防課）	指揮支援車
〃 指揮 7	5			搭載なし
高崎中央指揮 1	5	Ⅲ	中央消防署（管理係）	指揮車
〃 〃 ポンプ 1	5	Ⅲ	〃（消防係）	水槽付消防ポンプ自動車
〃 〃 2	5	Ⅲ	〃（〃）	水槽付消防ポンプ自動車
〃 水槽 1	5	Ⅲ	〃（〃）	小型動力ポンプ付水槽車
〃 梯子 1	5	Ⅲ	〃（〃）	梯子付消防ポンプ自動車
〃 広報 1	5	Ⅱ	〃（管理係）	広報指導車
〃 救助 1	5	Ⅲ	〃（救助係）	救助工作車
〃 救急 1	5	Ⅲ	〃（救急係）	救急車1号
〃 〃 2	5	Ⅲ	〃（〃）	救急車2号
〃 照明 1	5			積載なし
高崎西ポンプ 1	5	Ⅲ	西分署	水槽付消防ポンプ自動車
〃 〃 広報 1	5	Ⅱ	〃	広報指導車
〃 〃 救急 1	5	Ⅲ	〃	救急車
高崎東指揮 1	5	Ⅲ	東消防署（管理係）	指揮車
〃 〃 ポンプ 1	5	Ⅲ	〃（消防係）	水槽付消防ポンプ自動車
〃 〃 2	5	Ⅲ	〃（〃）	水槽付消防ポンプ自動車
〃 水槽 1	5	Ⅲ	〃（〃）	小型動力ポンプ付水槽車
〃 梯子 1	5	Ⅲ	〃（〃）	梯子付消防ポンプ自動車
〃 広報 1	5	Ⅱ	〃（管理係）	指令車
〃 化学 1	5	Ⅲ	〃（消防係）	化学消防ポンプ自動車
〃 資材 1	5	Ⅲ	〃（〃）	資材運搬車
〃 救急 1	5	Ⅲ	〃（救急係）	救急車1号
〃 〃 2	5	Ⅲ	〃（〃）	救急車2号
高崎群南ポンプ 1	5	Ⅲ	群南分署	水槽付消防ポンプ自動車
〃 〃 広報 1	5	Ⅱ	〃	広報指導車
〃 〃 救急 1	5	Ⅲ	〃	救急車

※ 実装周波数（活動波1～4、主運用波1～7、統制波1～3）

呼出名称	出力 w	AVM 型	設置場所	搭載車両		
高崎新町ポンプ	1	5	Ⅲ	新町分署	水槽付消防ポンプ自動車	
〃	広報	1	5	Ⅱ	〃	広報指導車
〃	救急	1	5	Ⅲ	〃	救急車
高崎南ポンプ	1	5	Ⅲ	南分署	水槽付消防ポンプ自動車	
〃	広報	1	5	〃	〃	広報指導車
〃	救急	1	5	Ⅲ	〃	救急車
高崎北指揮	1	5	Ⅲ	北消防署 (管理係)	指揮車	
〃	ポンプ	1	5	Ⅲ	〃 (消防係)	水槽付消防ポンプ自動車
〃	〃	2	5	Ⅲ	〃 (〃)	水槽付消防ポンプ自動車
〃	化学	1	5	Ⅲ	〃 (〃)	化学消防ポンプ車 (水槽車兼用型)
〃	梯子	1	5	Ⅲ	〃 (〃)	梯子付消防ポンプ自動車
〃	広報	1	5	Ⅱ	〃 (管理係)	指令車
〃	資材	1	5	Ⅲ	〃 (消防係)	資材運搬車
〃	救助	1	5	Ⅲ	〃 (救助係)	救助工作車
〃	救急	1	5	Ⅲ	〃 (救急係)	救急車1号
〃	〃	2	5	Ⅲ	〃 (〃)	救急車2号
高崎特災	1	5	Ⅲ	〃 (救助係)	津波・大規模風水害対策車	
高崎倉沢ポンプ	1	5	Ⅲ	倉沢分署	水槽付消防ポンプ自動車	
〃	広報	1	5	Ⅱ	〃	広報指導車
〃	救急	1	5	Ⅲ	〃	救急車
高崎箕郷ポンプ	1	5	Ⅲ	箕郷分署	水槽付消防ポンプ自動車	
〃	広報	1	5	Ⅱ	〃	広報指導車
〃	救急	1	5	Ⅲ	〃	救急車
高崎群馬ポンプ	1	5	Ⅲ	群馬分署	水槽付消防ポンプ自動車	
〃	広報	1	5	Ⅱ	〃	広報指導車
〃	救急	1	5	Ⅲ	〃	救急車
高崎榛名ポンプ	1	5	Ⅲ	榛名分署	水槽付消防ポンプ自動車	
〃	広報	1	5	Ⅱ	〃	広報指導車
〃	救急	1	5	Ⅲ	〃	救急車
高崎安中指揮	1	5	Ⅲ	安中消防署 (管理係)	指揮車	
〃	ポンプ	1	5	Ⅲ	〃 (消防係)	水槽付消防ポンプ自動車
〃	〃	2	5	Ⅲ	〃 (〃)	水槽付消防ポンプ自動車
〃	水槽	1	5	Ⅲ	〃 (〃)	小型動力ポンプ付水槽車
〃	梯子	1	5	Ⅲ	〃 (〃)	梯子付消防ポンプ自動車
〃	広報	1	5	〃	〃 (管理係)	連絡車
〃	資材	1	5	Ⅲ	〃 (消防係)	資材運搬車
〃	化学	1	5	Ⅲ	〃 (消防係)	化学消防ポンプ自動車
〃	救助	1	5	Ⅲ	〃 (救助係)	救助工作車
〃	救急	1	5	Ⅲ	〃 (救急係)	救急車
高崎郷原ポンプ	1	5	Ⅲ	郷原分署	水槽付消防ポンプ自動車	
〃	広報	1	5	Ⅱ	〃	広報指導車
〃	救急	1	5	Ⅲ	〃	救急車
高崎松井田ポンプ	1	5	Ⅲ	松井田分署	水槽付消防ポンプ自動車	
〃	広報	1	5	Ⅱ	〃	広報指導車
〃	救急	1	5	Ⅲ	〃	救急車

※ 実装周波数 (活動波1~4、主運用波1~7、統制波1~3)

陸上移動局 (可搬型)

令和2年4月1日現在

呼出名称	出力	設置場所	備考
高崎指揮	3	消防局 (警防課)	
〃	5	〃 (〃)	

※ 実装周波数 (活動波1~4、主運用波1~7、統制波1~3)

陸上移動局（携帯型）

令和2年4月1日現在

呼出名称	出力 w	設置場所	備考
高崎指揮 101	1	消防局（警防課）	
〃 102	1	〃（〃）	
〃 103	1	〃（〃）	
高崎 101	1	〃（〃）	
〃 102	1	〃（〃）	
〃 103	1	〃（〃）	
たかさきヘリテレ 1	5	〃（〃）	ヘリテレ専用周波数
高崎中央指揮 101	1	中央消防署（管理係）	
高崎中央 101	1	〃（消防係）	
〃 102	1	〃（〃）	
〃 103	1	〃（〃）	
〃 104	1	〃（〃）	
〃 105	1	〃（〃）	
高崎中央救助 101	1	〃（救助係）	
〃 102	1	〃（〃）	
高崎西 101	1	西分署	
〃 102	1	〃	
高崎東指揮 101	1	東消防署（管理係）	
高崎東 101	1	〃（消防係）	
〃 102	1	〃（〃）	
〃 103	1	〃（〃）	
〃 104	1	〃（〃）	
〃 105	1	〃（〃）	
高崎群南 101	1	群南分署	
〃 102	1	〃	
新町 101	1	新町分署	
〃 102	1	〃	
高崎南 101	2	南分署	
〃 102	2	〃	
高崎北指揮 101	1	北消防署（管理係）	
高崎北 101	1	〃（消防係）	
〃 102	1	〃（〃）	
〃 103	1	〃（〃）	
〃 104	1	〃（〃）	
〃 105	1	〃（〃）	
高崎北救助 101	1	〃（救助係）	
〃 102	1	〃（〃）	
高崎特災 101	1	〃（〃）	防災相互波
高倉 101	1	倉淵分署	
〃 102	1	〃	
箕郷 101	1	箕郷分署	
〃 102	1	〃	
群馬 101	1	群馬分署	
〃 102	1	〃	
榛名 101	1	榛名分署	
〃 102	1	〃	
〃 103	1	〃	
安中指揮 101	1	安中消防署（管理係）	
安中 101	1	〃（消防係）	
〃 102	1	〃（〃）	
〃 103	1	〃（〃）	
〃 104	1	〃（〃）	
〃 105	1	〃（〃）	
安中救助 101	1	〃（救助係）	
〃 102	1	〃（〃）	
郷原 101	1	郷原分署	
〃 102	1	〃	
松井田 101	1	松井田分署	
〃 102	1	〃	

※ 実装周波数（活動波1～4、主運用波1～7、統制波1～3）

119番災害通報等受信状況

令和元年(単位:件)

区分 月	火 災	救 急	救 助	災 害 他	間 違 い	問 合 せ	病 院 案 内	い た ず ら	テ ス ト	通 報 訓 練	火 通 訓 練	火 通 試 験	転 送	重 複	そ の 他	合 計
1月	5	565	2	3	14	12	10	1	3	27			1	14	4	661
	21	734	15	11	79	36	65	10	1	4			19	51	29	1,075
	1	430	1	6	22	15	4	3	3	10	12	82		9	9	607
2月	4	495	1	3	4	8	18		10	22			1	14	11	591
	16	573	7	13	55	23	36	4	12	4			27	54	24	848
	2	304	1	7	16	10	7	1	18	17	19	57	1	14	12	486
3月	4	519	1	1	12	7	15	1	11	30	1	15	2	10	8	637
	13	632	10	12	63	23	31	1	9	5			23	39	31	892
	1	340	3	4	19	5	7	2	9	22	36	102		6	8	564
4月	2	489	1	1	12	4	7			23	7	1		12	10	569
	9	675	12	15	74	40	38	5	18	8			17	47	36	994
	1	314	1	8	21	6	7	2	5	12	23	129	1	6	13	549
5月	3	525			11	8	10	15	1	39	1	5		21	20	659
	5	706	10	12	79	32	45	6	3	1			13	49	25	986
		326	2	3	13	11	7	2	3	25	44	112		4	13	565
6月	2	458		2	13	13	21	2	10	35		2	1	14	14	587
	5	650	14	15	62	27	45	4	35	4			25	62	42	990
	3	337	1	5	16	5	8	3	18	24	28	105		14	12	579
7月	1	483	1	3	8	4	4		2	37				14	7	564
	8	739	9	20	96	24	50	8	5	3			18	49	37	1,066
	2	331	3	7	24	12	11	1	6	18	26	91		15	18	565
8月	1	600	1	2	9	13	29			17	1	3	1	4	13	694
	3	821	8	20	96	32	58	7	23	2			30	52	45	1,197
		382	2	5	23	9	14	4	2	19	11	47		6	16	540
9月	1	493	1	5	6	7	10			36	2	1	3	14	9	588
	5	674	14	16	80	45	51	12	2	3			17	35	34	988
	1	304	3	6	18	15	6	3	1	22	18	89		13	7	506
10月	2	502		9	9	21	6			59	3	1	1	12	7	632
	8	675	12	26	77	44	40	4		7			15	46	43	997
	1	326	4	8	15	25	3	5		44	33	132	1	8	11	616
11月	3	553	4		15	7	11	2	2	72		6		10	12	697
	10	661	7	17	68	37	38	8	1	5			19	62	24	957
	1	324	3	1	13	15	3	3	7	62	44	111		4	11	602
12月	1	575	2	5	10	7	14			54	1	7	1	14	6	697
	11	750	12	12	87	47	52	10		8			17	51	34	1,091
	1	355	3	6	16	20	13	5	1	69	38	111	1	10	8	657
IP電話	29	6,257	14	34	123	111	155	21	39	451	16	41	11	153	121	7,576
携 帯	114	8,290	130	189	916	410	549	79	109	54			240	597	404	12,081
固 定	14	4,073	27	66	216	148	90	34	73	344	332	1,168	4	109	138	6,836
合 計	157	18,620	171	289	1,255	669	794	134	221	849	348	1,209	255	859	663	26,493
比 率	0.6%	70.3%	0.6%	1.1%	4.7%	2.5%	3.0%	0.5%	0.8%	3.2%	1.3%	4.6%	1.0%	3.2%	2.5%	100.0%

上段=IP電話

中段=携帯電話

下段=固定電話

過去5年間の119番災害通報等受信状況

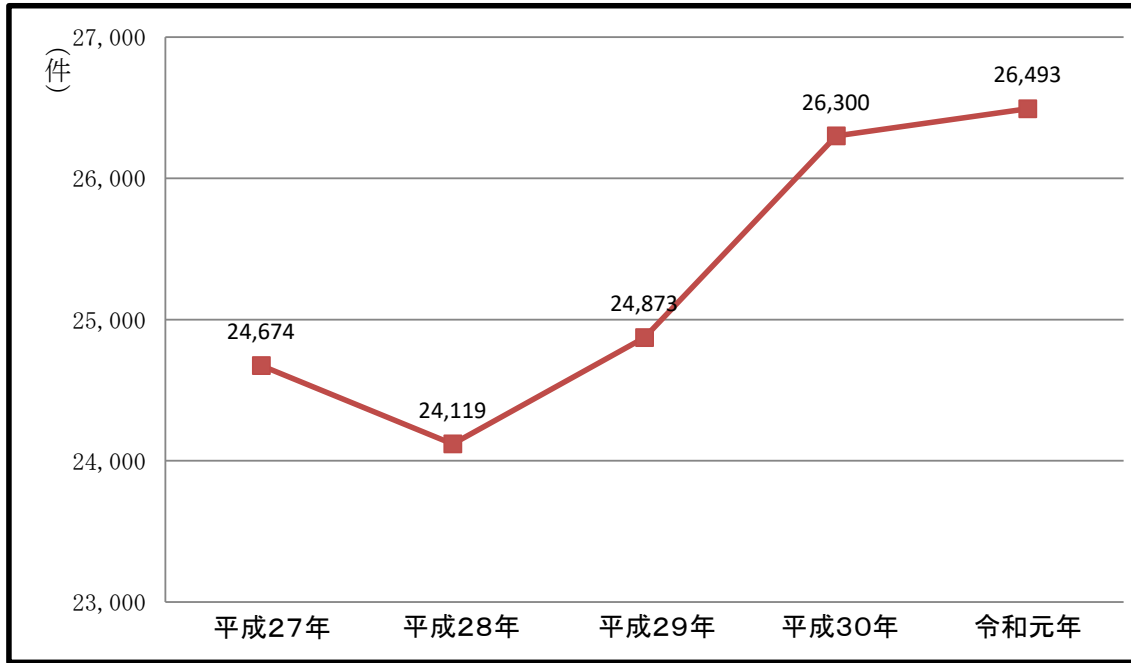

火災テレホンサービス

令和元年（単位：件）

区分	月												合計
	1月	2月	3月	4月	5月	6月	7月	8月	9月	10月	11月	12月	
火災・救助 その他出動件数	98	91	85	93	66	81	110	68	80	114	76	83	1045
利用回数	18,938 (17,733)	11,881 (11,072)	13,731 (12,916)	9,495 (9,004)	10,521 (9,933)	9,829 (9,222)	9,978 (9,394)	5,560 (5,291)	11,312 (10,695)	14,040 (13,316)	17,155 (16,200)	10,940 (10,406)	143,380 (135,182)

※（ ）内は携帯電話・IP電話からのアクセス回数

群馬県医療情報端末の検索による回答（病院案内）

令和元年（単位：件）

科目	月												合計	高崎市	安中市	その他
	1月	2月	3月	4月	5月	6月	7月	8月	9月	10月	11月	12月				
内科	573	279	248	268	312	229	265	419	276	273	195	330	3,667	3,421	246	74
小児科	314	159	182	175	213	195	230	294	228	204	237	298	2,729	2,541	188	136
外科	146	113	149	123	167	143	150	206	151	126	128	128	1,730	1,583	147	46
脳神経外科	88	68	94	81	107	82	74	88	89	101	77	76	1,025	990	35	33
産婦人科	16	7	5	10	15	9	10	11	15	7	12	12	129	125	4	8
整形外科	154	155	149	141	186	121	151	206	149	143	162	156	1,873	1,777	96	114
泌尿器科	25	14	20	18	30	21	17	26	19	20	23	16	249	226	23	32
耳鼻科	23	19	24	17	24	18	25	45	29	20	32	31	307	290	17	69
眼科	23	14	23	23	27	18	24	43	23	26	19	27	290	264	26	52
精神科	7	4	6	8	11	6	5	13	10	13	9	6	98	95	3	15
皮膚科	14	8	3	20	23	16	16	62	19	15	5	14	215	201	14	37
歯科	17	7	9	16	17	8	10	20	7	14	7	17	149	141	8	22
その他	54	32	50	31	44	29	39	64	49	41	26	47	506	484	22	48
合計	1,454	879	962	931	1,176	895	1,016	1,497	1,064	1,003	932	1,158	12,967	12,138	829	686
率	11.2%	6.8%	7.4%	7.2%	9.1%	6.9%	7.8%	11.5%	8.2%	7.7%	7.2%	8.9%	100.0%	88.9%	6.1%	5.0%

气象



气象

気象状況

令和元年

気象		月別											
		1月	2月	3月	4月	5月	6月	7月	8月	9月	10月	11月	12月
気温 (°C)	平均	3.4	4.8	8.2	12.3	19.3	21.4	24.1	28.0	24.1	18.4	11.0	6.1
	最高	15.2	18.8	21.6	27.0	34.6	33.1	36.1	38.0	37.1	30.4	25.3	18.8
	最低	-4.6	-3.4	-2.7	-1.0	3.2	13.4	17.0	21.2	15.6	9.1	0.4	-2.2
湿度 (%)	平均	59.7	61.3	62.9	62.4	64.1	81.5	89.9	83.3	81.7	84.7	77.0	77.1
	最高	98.0	98.8	98.8	98.8	98.8	98.8	99.9	98.6	98.8	98.8	99.1	99.1
	最低	20.5	20.0	13.8	10.5	14.1	24.9	53.0	39.9	31.9	35.0	26.1	28.3
風速 (m/s)	最多風向	北西	北西	西北西	西	東南東	南東	南東	西	西	西	西	西
	平均風速	2.5	2.4	2.4	2.5	2.3	1.9	1.6	1.9	1.7	1.8	1.9	1.8
	風向	北西	北北西	北北東	北西	東南東	北北東	東北東	南東	北西	東	北東	北北西
	最大風速	20.7	17.8	20.6	21.0	22.0	15.3	12.5	17.0	12.8	19.7	18.5	20.6
累計降水量 (mm)		5.5	7.0	68.5	57.5	66.0	181.0	209.0	71.0	80.5	463.0	49.5	19.0
天候 (9時)	快晴	6	2	4	2	1	1	-	1	1	3	7	5
	晴	20	21	14	18	18	8	7	13	14	10	15	17
	曇	5	4	9	6	10	13	17	12	13	10	6	8
	雨	-	1	4	4	2	8	7	5	2	8	2	1
	雪	-	-	-	-	-	-	-	-	-	-	-	-

年間最高気温	38.0 °C
年間最低気温	-4.6 °C
年間最高湿度	99.9 %
年間最低湿度	10.5 %
年間最大風速	22.0 m/s
年間総降水量	1,277.5 mm

気象通報状況（高崎・藤岡地域）

令和元年

種類別		月別												合計
		1月	2月	3月	4月	5月	6月	7月	8月	9月	10月	11月	12月	
気象警報	大雨							1	2		2			5
	大雪													
	洪水							1			1			2
	暴風										1			1
	暴風雪													
気象注意報	風雪													
	強風	1	1	2	1					1	2		2	8
	大雨				4	1	4	5	13	3	5			35
	洪水						1	5	4	2	3			15
	大雪	4		2	1								2	7
	雷			1		8	11	12	20	7	5	1		65
	乾燥	4	7	3	4	3								21
	濃霧		3	1	4	3	10	7	5	4	5	5	3	47
	霜				15	1								16
	低温													0
	着氷・着雪				1									1
その他														
合 計		9	11	9	30	16	26	29	44	17	24	6	7	221

消防団



消防団

地域別消防団長

	団 長 名	就 任 年 月 日
高 崎 市	須 藤 欣 司	平成30年4月1日
安 中 市	萩 原 哲 也	平成30年4月1日

地域別消防団員数

	定員	実員	分団数	平均年齢	平均勤続年数
高 崎 市	1,520	1,266	58	41.6	11.4
安 中 市	545	481	14	45.4	12.9

地域別消防団編成

区分	団	副	分	副	部	班	団	
地域	長	長	団	分	長	長	員	計
高 崎 市	1	25	60	61	113	113	893	1,266
安 中 市	1	4	14	14	36	70	342	481
合 計	2	29	74	75	149	183	1,235	1,747

地域別消防団車両数

区分	車 両			合計
	消防ポンプ自動車	可搬積載車	その他	
高 崎 市	51	12	13	76
安 中 市	21	18	2	41
合 計	72	30	15	117

(令和2年4月1日現在)

高崎市消防団

(1) 沿革

(令和2年4月1日現在)

昭和22年、それまでの警防団が廃止され、高崎市消防団が設置された。団員760人。昭和29年、改組を行い、新市内の分団を40人、旧市内の分団を25人とし、定員を228人とした。昭和30年、新高尾・中川・八幡・豊岡・長野村の合併に伴い、第9分団から第13分団まで、5個分団が新設され定員388人とした。昭和31年、八幡・大類村の合併に伴い第14分団、第15分団を設置、定員を508人とした。昭和32年、岩鼻村の合併に伴い、第16分団を設置、定員548人とした。昭和35年、改組を行い各分団の定員を25人とし、副団長1人増員、定員429人とした。昭和38年、倉賀野町合併に伴い第17分団を設置、定員を463人とした。昭和40年、群南村合併に伴い、第18分団、第19分団を設置、定員を553人とした。昭和44年、副団長を4人、定員554人とし、方面隊別担当区域制を導入した。

平成18年1月23日の倉渕村・箕郷町・群馬町・新町の合併、平成18年10月1日の榛名町の合併、平成21年6月1日の吉井町の合併に伴い、それぞれ合併町村の消防団を倉渕・箕郷・群馬・新町・榛名・吉井方面隊とし、旧町村時の分団をそのまま引継ぎ合計62個分団、定員を1,520人とした。なお、吉井方面隊は平成24年4月1日に12個分団から7個分団に再編し、分団数は57個分団となった。

平成25年10月1日には、消防団にとって組織の活性化、次世代の担い手育成などを目的として学生分団を発足し、分団数は58個分団となった。

(2) 組織 (定員1,520人)

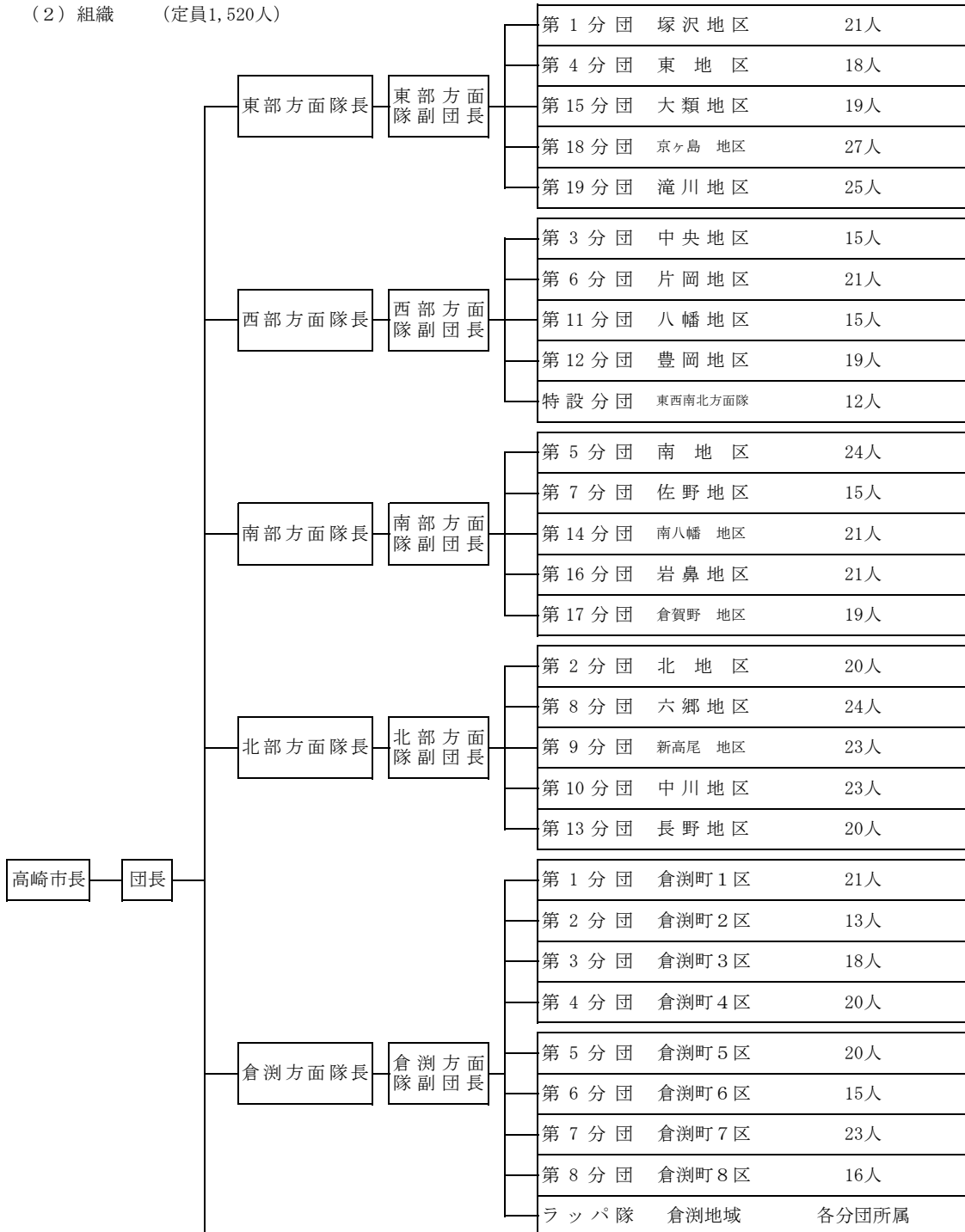

箕郷方面隊長	箕郷方面 副団長	第1分団	箕輪地区	25人
		第2分団	車郷地区	20人
		第3分団	柏木沢・生原地区	21人
		喇叭特設分団	箕郷地域	13人
群馬方面隊長	群馬方面 副団長	第1分団	群馬南部地区	45人
		第2分団	群馬中央地区	45人
		第3分団	群馬北部地区	46人
		ラッパ隊	群馬地域	各分団所属
新町方面隊長	新町方面 副団長	第1分団	1区、2区、3区の一部、8区の一部	17人
		第2分団	5区、6区、3区の一部、4区の一部、8区の一部	17人
		第3分団	7区、3区の一部、4区の一部	16人
		第4分団	9区、10区	16人
榛名方面隊長	榛名方面 副団長	第1分団	榛名山・榛名湖地区	15人
		第2分団	上室田地区	16人
		第3分団	中室田地区	19人
		第4分団	下室田地区	22人
		第5分団	上里見地区	20人
		第6分団	中里見地区	15人
		第7分団	下里見・上大島地	16人
		第8分団	本郷地区	14人
		第9分団	宮沢・十文字地区	21人
		第10分団	神戸・三ツ子沢地	18人
		第11分団	高浜・白岩地区	21人
ラッパ隊	榛名地域	ラッパ長1人 他各分団所属		
吉井方面隊長	吉井方面 副団長	第1分団	1区、10区、11区	26人
		第2分団	12区、13区、14区、15区	21人
		第3分団	16区、17区、18区、19区、20区、21区、33区	29人
		第4分団	22区、23区、24区、34区、35区、36区	12人
		第5分団	25区、26区、27区、28区、29区、30区	30人
		第6分団	5区、6区、7区、8区、32区	32人
		第7分団	2区、3区、4区、9区、31区	16人
学生分団				37人
本部付女性団員				10人

(3) 消防団員の勤続年数

階級 勤続年数	団長	副団長	分団長	副分団長	部長	班長	団員	合計
1年未満							91	91
1年以上5年未満					4	8	242	254
5年以上10年未満		1	4	4	15	18	197	239
10年以上15年未満			8	10	23	34	158	233
15年以上20年未満		2	12	25	45	39	89	212
20年以上25年未満		7	20	14	18	12	71	142
25年以上30年未満		7	14	6	8	2	31	68
30年以上	1	8	2	2			14	27
合計	1	25	60	61	113	113	893	1,266
平均勤続年数	37.0	26.5	20.0	18.0	15.8	13.5	9.1	11.4

(4) 消防団員の年齢

階級 年齢	団長	副団長	分団長	副分団長	部長	班長	団員	合計
18歳～20歳							29	29
21歳～25歳						1	69	70
26歳～30歳			1	1	3	2	66	73
31歳～35歳					1	12	131	144
36歳～40歳			5	9	21	20	158	213
41歳～45歳			13	14	32	33	169	261
46歳～50歳		2	20	25	37	35	151	270
51歳～55歳		11	15	8	14	8	80	136
56歳～60歳	1	7	5	4	5	2	25	49
61歳以上		5					15	20
合計	1	25	59	61	113	113	893	1,265
平均年齢	59.0	56.0	48.2	46.4	45.2	43.1	39.7	41.6

(5) 職業構成及び就業形態別の状況

職業構成				合計	就業形態				合計
公務員		特殊法人等公務員に準ずる職員	その他		被用者	自営業者	家族従業者	その他(学生含む)	
国家公務員	地方公務員								
1	75	44	1,146	1,266	840	235	94	97	1,266

(6) 階級別報酬

階級	団長	副団長	分団長	副分団長	部長	班長	団員
報酬(年額・円)	263,000	181,000	150,000	103,000	72,000	58,000	44,000

(7) 車両数

消防ポンプ自動車	可搬積載車	その他	合計
51	12	13	76

安中市消防団

(1) 沿革

(令和2年4月1日現在)

平成の大合併により平成18年3月18日旧安中市と旧松井田町が合併し、新安中市が誕生すると同時に安中市消防団設置条例を制定して、現在の安中市消防団が発足した。

1本部、14分団、35部、団員数545人で消防ポンプ自動車21台、小型ポンプ積載車18台で組織され、地域の実情に応じた体制が維持された。

消防団は、「自らの地域は自らで守る」という精神に基づき、消火・防災活動はもとより、平常時の啓発活動など幅広い分野で地域防災の要として重要な役割を果たしているが、消防団を取り巻く社会環境も大きく変化し、就業構造の変化、住民意識の変容等に伴い、昼間出場できる団員の減少、団員のサラリーマン化等さまざまな課題に直面している。

(2) 組織 (定員545人)

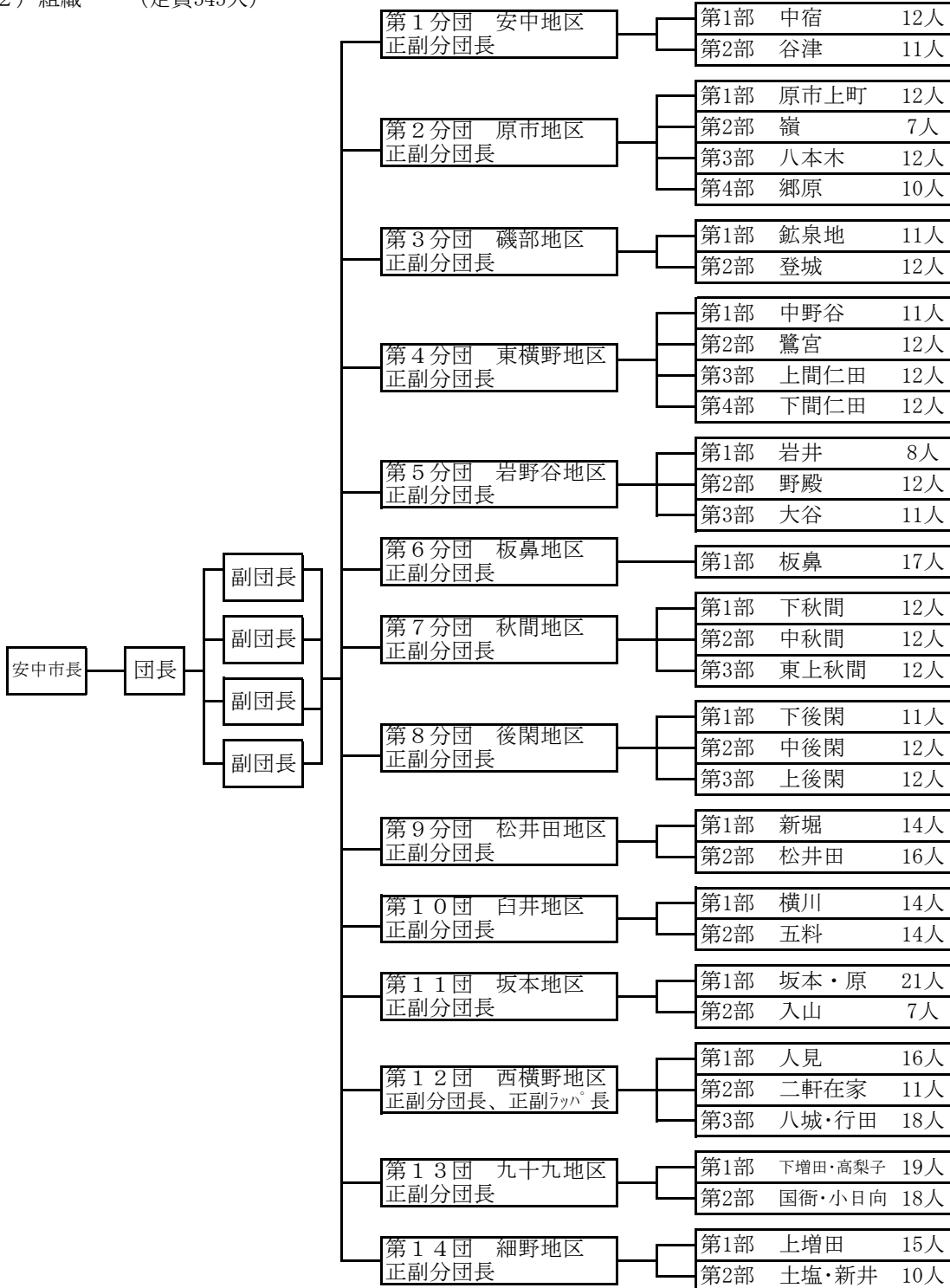

(3) 消防団員の勤続年数

階級 勤続年数	団長	副団長	分団長	副分団長	部長	班長	団員	合計
1年未満							27	27
1年以上5年未満						3	69	72
5年以上10年未満					3	14	87	104
10年以上15年未満			1	4	12	28	56	101
15年以上20年未満		1	2	5	10	12	30	60
20年以上25年未満		1	4	1	4	8	40	58
25年以上30年未満	1	1	5	2	4	3	20	36
30年以上		1	2	2	3	2	13	23
合計	1	4	14	14	36	70	342	481
平均勤続年数	29.1	24.1	24.4	21.1	17.3	13.9	11.2	12.9

(4) 消防団員の年齢

階級 年齢	団長	副団長	分団長	副分団長	部長	班長	団員	合計
18歳～20歳							4	4
21歳～25歳							3	3
26歳～30歳					1		30	31
31歳～35歳							33	33
36歳～40歳				1	4	12	54	71
41歳～45歳			2	3	5	15	62	87
46歳～50歳			1	4	9	22	70	106
51歳～55歳		2	4	3	10	16	47	82
56歳～60歳	1	1	5	1	5	3	20	36
61歳以上		1	2	2	2	2	19	28
合計	1	4	14	14	36	70	342	481
平均年齢	58.0	56.5	54.5	49.7	49.2	47.3	43.9	45.4

(5) 職業構成及び就業形態別の状況

職業構成				合計	就業形態				合計
公務員		特殊法人 等公務員 に準ずる 職員	その他		被用者	自営業者	家族従業者	その他	
国家公務員	地方公務員								
5	29	6	441	481	348	99	18	16	481

(6) 階級別報酬

	団長	副団長	分団長	副分団長	部長	班長	団員
報酬(年額・円)	271,000	232,000	184,000	154,000	118,000	82,000	46,000

(7) 車両数

消防ポンプ自動車	可搬積載車	その他	合計
21	18	2	41

消防音樂隊



消防音樂隊

沿革

高崎市等広域消防局音楽隊は、消防職・団員の士気の高揚を図るとともに、防火思想の普及を目的として、昭和31年12月1日に隊長以下28人を以って、県内最初の消防音楽隊として発足した。

現在は、隊長以下33人の隊員が、勤務のかたわら消防関係行事のほか構成市の主催する行事等に積極的に参加し、演奏活動を通じて住民との出会いやふれあいの中で消防広報の一翼を担っている。



組織及び階級別状況

令和2年4月1日現在

階級 編成	消防司令長	消防司令	消防司令補	消防士長	消防副士長	消防士	計
隊長	1						1
副隊長			2				2
楽長		1					1
副楽長			1	1			2
助教			7				7
隊員			9	4	2	5	20
計	1	1	19	5	2	5	33

編 成



パーカッション

6



トランペット

5



ホルン

2



ユーフォニウム

1



トロンボーン

3



チューバ

2



フルート

3



クラリネット

3



アルトサクソ

2



テナーサクソ

1



バリトンサクソ

2



ピッコロ

1



オーボエ

1



指揮

1

活動状況

◇定期練習 (毎週) 火曜日及び木曜日

◇出場 (令和元年度実績)

年 月		件 名
令和元年	5月	観音山ファミリーパーク県民参加フェスタ
	7月	高崎市社会を明るくする運動市民大会
	10月	安中市防災ふれあいフェスティバル 住宅用火災警報器の日広報活動 高崎市長寿会連合会スポーツ大会 のぞみふれあいフェスティバル 高崎ふれあいの広場
	11月	高崎市総合防災訓練 幼年消防クラブのつどい くらぶちやまなみ祭
令和2年	1月	高崎市消防隊出初式
	3月	高崎市消防表彰式

消 防 年 報

2020年（令和2年）刊行

発 行 高 崎 市 等 広 域 消 防 局
2020年6月

編 集 総務課

群馬県高崎市八千代町一丁目13番10号

代表 027（322）2391

FAX 027（323）1993

URL <http://ted.city.takasaki.gunma.jp/shoubou/>

E-mail shoubou@city.takasaki.lg.jp

この年報についての問い合わせ先：総務課総務係 TEL 027（322）2393
